



RAIN BIRD EUROPE S.A.R.L

900, rue Ampère, BP 72000

13792 Aix-en-Provence CEDEX 3 - FRANCE

☎ (33) 4 42 24 44 61 - Fax (33) 4 42 24 24 72

RAIN BIRD FRANCE S.A.R.L.

900, rue Ampère, BP 72000

13792 Aix-en-Provence CEDEX 3 - FRANCE

☎ 04 42 24 44 61 - Fax 04 42 24 24 72

RAIN BIRD IBERICA S.A.

C/San Vicente, n°3

28220 Majadahonda, Madrid - ESPAÑA

☎ (34) 91-639 40 55- Fax (34)91-639-5298

RAIN BIRD DEUTSCHLAND GmbH

Siedlerstraße 46

D-71126 Gäufelden - Nebringen - DEUTSCHLAND

☎ (49) 7032-99010 - Fax (49) 7032-990111

RAIN BIRD SWEDEN

PL 345 (Fleninge)

260 35 Ödåkra- SWEDEN

☎ (46) 42 20 58 50 - Fax (46) 42 20 40 65

RAIN BIRD INTERNATIONAL, INC

145 North Grand Avenue

Glendora, CA 91741, USA

☎ (626) 963-9311 - Fax (626) 963-4287

www.rainbird.fr

e mail : rbe@rainbird.fr

Documento tratto dal sito
www.acquapiu.com

© Registered trademark of Rain Bird Sprinkler Mfg. Corp.

RBE-IM-EASY RAIN-2000



Technotes™ EASY RAIN

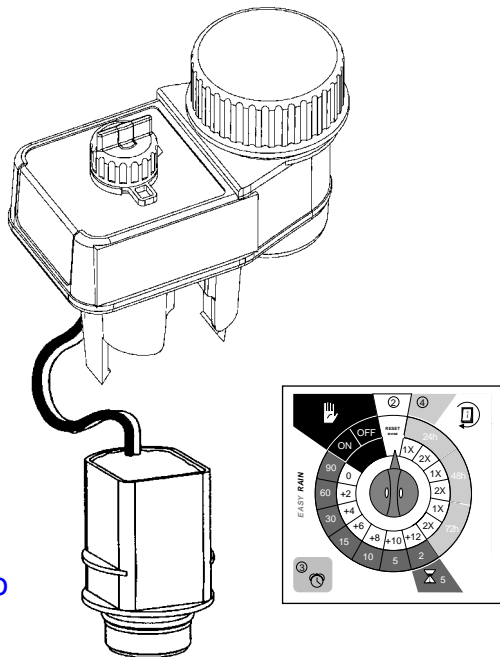

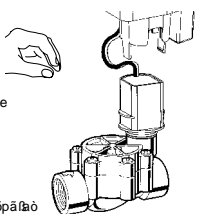
A

Start-up
mise en service
montage
installazione
montaje
opstarten
arranque
Εναρτί η Ε άβοοπάτα

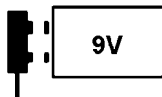
B

Example/ Exemple/ Beispiel/ Esempio Ejemplo/ Bijvoorbeeld/ Exemplo/ DapÜääi a



Day	20:00	4 h	0:10
Jour	(8:00 PM)	Soak time	(0:10 AM)
Tag	20:10	Temps d'essuyage	0:20
Giorno	(8:00 PM)	Ensickerzeit	0:20 AM
Dia		intervallo	
Dag		Tiempo de remojo	
Dia		Abortie	
Hi Ypa		Tempo de secagem	
		Εβάηι άόι ό	
		÷pύvoό όÜόόόó	
			
		2X	

Day		
Jour		
Tag		
Giorno		
Dia		
Dag		
Dia		
Hi Ypa		
		
		4h

Day			Day
Jour			Jour
Tag			Tag
Giorno			Giorno
Dia			Dia
Dag			Dag
Dia			Dia
Hi Ypa			Hi Ypa
		=	

Programming
Programmation
Prtogrammierung
Programmazione
Programación
Programieren
Programação
Εποάpai i άόθi üó

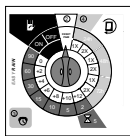
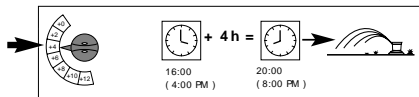
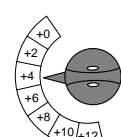
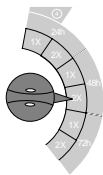
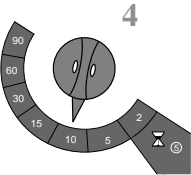
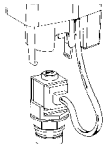
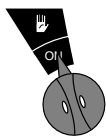
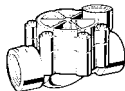
1**2****3****4****7****5****6**

GBENGLISH
FFRANÇAIS
DDEUTSCH
IITALIANO
EESPAÑOL
NLNEDERLANDS
PPORTUGUÊS
GRΕΞΕΧΝΙΚΑ



EASY RAIN

Easy Rain™ is a battery-operated, single-valve controller that works with Rain Bird DV, PGA, PEB, and PESB valves. Easy Rain's maximum operating pressure is 7 bars/100 psi.

START-UP

- A.** Hand screw the latching solenoid onto the valve. After programming, (see below) the Easy Rain unit can be fitted over the solenoid.
- B.** Install a 9V alkaline battery in the battery compartment. Put the battery in the battery compartment with the terminals on top. Tighten the lid to prevent water damage. (Drawing 1.2.)

NOTE: Replace the battery once a year. To save the program, install the new battery within 30 seconds after removing the old one. Do not install the battery under damp conditions or condensation may form inside the battery compartment. Keep water out of the battery compartment.

PROGRAMMING

1. RESET PGM POSITION

To reset or change the program, turn the programming knob to RESET PGM and wait at least 10 seconds.

2. SELECT START TIME

Turn the dial to the yellow section to choose the number of hours until the first watering occurs. You can choose no delay (+0), 2-hour delay (+2), 4-hour delay (+4), etc., up to a 12-hour delay (+12) maximum. Turn the programming knob to the desired setting and wait at least 10 seconds. If you choose no delay (+0), watering will start one minute after you set the start time.

3. SELECT CYCLE OF IRRIGATION

This setting is the number of hours in a watering cycle and the number of waterings per cycle. You can choose a daily watering cycle (24 hours), every other day (48 hours), or every third day (72 hours). Turn the dial to the pink section of the Easy Rain sticker. You can choose one (1X) or two (2X) waterings per cycle. For example, the setting "2X72" will water twice on every third day. Wait 10 seconds before going to the next programming step. Put the reminder loop on the chosen setting to remember the programming you have chosen.

NOTE: Selecting a 2X cycle results in two waterings with a 4-hour soak time interval in between. The soak time interval between waterings allows the soil to absorb the water and prevents puddling (clay soil) or erosion (slopes).

Example : if you start programming the Easy Rain at 16:00 (4:00PM) and you set +4 when programming the start time and you set a 10-minute run time and a 2X48 cycle, the sprinklers will run as follows:

Day One:

20:00 (8:00PM) to 20:10 (8:10PM) watering
20:10 (8:10PM) to 0:10 (12:10AM) soak time
0:10 (0:10AM) to 0:20 (12:20AM) watering

Day Two no watering

Day Three Same as Day One

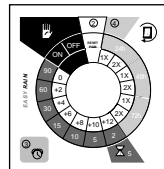

4. SELECT RUN TIMES

This setting is the duration of watering in minutes. You can choose a run time of 2, 5, 10, 15, 30, 60, or 90 minutes.

Turn the programming knob to the green part of the sticker showing the run times and choose the desired run time.

Leave the programming dial set on a run time for the controller to run an automatic watering program.

The programming knob arrow will remind you of the run time you have chosen. If you wish to change the irrigation run time, simply turn the programming knob to the desired run time. Keep the programming knob on the new run time that you have chosen.

DEFAULT PROGRAM :

If no programming has been made and the programming dial is positioned on the run time section, a default program will be started 8 hours after the programming knob has been turned to this position. The run time is the one indicated by the programming dial. The default cycle of irrigation is 1 X 24 h.

5. MANUAL WATERING

To start a manual cycle, turn the programming knob to ON. Watering starts 10 seconds after you set the knob. To resume automatic operation, turn the knob back to the run time selected in step 4.

6. OFF MODE

To stop all watering, turn the programming knob to OFF. To resume automatic operation, turn the dial back to the run time selected in step 4.

7. CONNECT TO VALVE

Fit the Easy Rain over the solenoid.
Do not connect any rain shutoff device to the Easy Rain.

CERTIFICATE OF CONFORMITY TO EUROPEAN DIRECTIVES

I declare that the EASY RAIN device, an irrigation controller, conforms to the European Directives 89/ 336/ CEE and 93/ 31/ CEE concerning electromagnetic compatibility. The EASY RAIN type device is battery powered.

Aix en Provence, 07/ 01/ 97
General Manager
RAIN BIRD EUROPE
Signature



EASY RAIN

Easy Rain™ est un programmateur à pile qui contrôle une seule vanne. Ce programmateur peut être utilisé avec les vannes Rain Bird : séries DV, PGA, PEB et PESB. Pression maximale de fonctionnement : 7 bars

MISE EN SERVICE :

A Vissez à la main le solénoïde à impulsion sur la vanne. Après avoir programmé (voir ci-dessous), Easy Rain peut être clipsé sur le solénoïde.

B Installez une pile 9V alcaline dans le compartiment à pile. Insérez la pile dans le compartiment avec les connexions vers le haut. Serrez le bouchon afin d'éviter l'intrusion de l'eau. (Schéma 1.2.)

NOTE: Remplacez la pile une fois par an. Pour conserver le programme existant, vous devez appuyer sur le bouton de programmation pendant 30 secondes pour changer la pile. Installez la pile dans des conditions sèches. Évitez la présence d'eau à l'intérieur du compartiment à pile.

PROGRAMMATION

1. POSITION RESET PGM

Pour programmer ou changer une programmation préalable, tournez le bouton de programmation jusqu'à la position RESET PGM et attendez 10 secondes.

2. CHOIX DE L'HEURE DE DEMARRAGE

Avancez le bouton sur la partie jaune pour sélectionner le nombre d'heures avant que le premier arrosage commence. Vous pouvez choisir de démarrer sans délai (+0), avec un délai de 2 heures (+2), un délai de 4 heures (+4), etc., jusqu'à un délai de 12 heures maximum (+12). Tournez le bouton de programmation sur le délai souhaité et attendez 10 secondes. Si vous avez choisi un délai 0, l'arrosage commencera 10 secondes après que vous ayez programmé l'heure de démarrage.

3. CHOIX DU CYCLE D'ARROSAGE

Cette programmation concerne la durée du cycle d'arrosage et le nombre d'arrosages par cycle. Vous avez le choix entre un cycle quotidien (24 h), de 2 jours (48 h) ou de 3 jours (72 h). Avancez le bouton de programmation sur la partie rose de l'Easy Rain. Vous pouvez sélectionner un (1X) ou deux (2X) arrosage par cycle.

Exemple :

Si vous choisissez "2X72", l'arrosage fonctionnera 2 fois tous les 3 jours. Attendez 10 secondes avant de passer à la prochaine étape de programmation. Tournez l'index carré sur la position choisie afin de la mémoriser.

NOTE : Quand vous choisissez 2 arrosages (2X) par cycle, vous obtenez 2 arrosages avec un temps d'essuyage (= pause) entre les deux de 4 heures. Le temps d'essuyage correspond à une pause permettant une bonne absorption de l'eau par le sol, évitant le flaquage (sol argileux) ou le ruissellement (terrain en pente).

Exemple : vous commencez votre programmation Easy Rain à 16 h (4:00PM) et vous choisissez +4 pour votre heure de démarrage ; vous avez également sélectionné une durée d'arrosage de 10 minutes et un cycle d'arrosage de 2X48. Votre arrosage se fera comme suit :

Premier Jour :

20:00 (8:00PM) à 20:10 (8:10PM) arrosage
20:10 (8:10PM) à 0:10 (0:10AM) temps d'essuyage
0:10 (0:10AM) à 0:20 (0:20AM) arrosage

Deuxième Jour : pas d'arrosage

Troisième Jour : idem premier jour

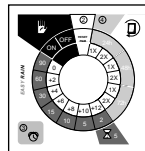

4. CHOIX DE LA DUREE D'ARROSAGE UNITAIRE

Ici, vous programmez votre durée d'arrosage en minutes. Vous avez le choix entre 2, 5, 10, 15, 30, 60, ou 90 minutes.

Avancez le bouton de programmation sur la partie verte. Sélectionnez la durée d'arrosage souhaitée.

Maintenez le bouton de programmation sur cette position afin que votre programmateur marche automatiquement.

L'index du bouton de programmation vous rappellera la durée d'arrosage choisie. Si vous voulez changer la durée d'arrosage, tournez simplement le bouton de programmation sur la nouvelle durée désirée et laissez le bouton dessus.

PROGRAMME PAR DEFAUT

Si aucune programmation n'a été effectuée et que le bouton de programmation pointe sur une durée d'arrosage, le programme par défaut se déclenche avec un délai de 8 heures et la durée d'arrosage indiquée par le bouton de programmation. Le cycle par défaut est 1 X 24h.

5. ARROSAGE MANUEL

Placez le bouton de programmation sur la position "ON". L'arrosage démarrera 10 secondes plus tard. Pour l'arrêter, mettez le bouton de programmation sur la position de durée d'arrosage initial tel qu'indiqué au point 4.

6. POSITION OFF

Pour mettre Easy Rain en veille (période de pluie par exemple), placez le bouton de programmation sur "OFF". Ceci entraînera l'arrêt immédiat de tout arrosage en cours. Aucun démarrage ne s'effectuera. La programmation reste inchangée (heure de démarrage et choix du cycle). Pour réactiver votre programme automatique, il vous suffit de repositionner le bouton de programmation sur la durée d'arrosage que vous avez sélectionnée à l'étape 4.

Note : Si votre vanne ne ferme pas alors que le bouton de programmation est tourné sur "OFF", resserrer légèrement le solénoïde sur la vanne.

7. MONTAGE SUR LA VANNE

Clipsez maintenant l'Easy Rain sur le solénoïde.

Ne pas connecter un pluviomètre au programmateur Easy Rain.

ATTES TATION DE CONFORMITE AUX DIRECTIVES EUROPÉENNES

Je déclare l'appareil de type EASY RAIN, programmateur d'irrigation, conforme aux directives européennes 89/336/CEE et 93/31/CEE concernant la compatibilité électromagnétique.

L'appareil de type EASY RAIN est alimenté par une pile.

Aix en Provence, le 07/01/97
Directeur Général
RAIN BIRD EUROPE

Easy Rain™ ist ein batteriebetriebenes Steuergerät für 1 Ventil, das mit den Rain Bird Elektromagnetventilen DV, PGA, PEB und PESB verwendet werden kann. Der maximale Betriebsdruck beträgt 7 bar.

MONTAGE

A Schrauben Sie mit der Hand die impulsgesteuerte Magnetspule auf das Ventil. Nach dem Programmieren (siehe unten) kann das Easy Rain auf die Magnetspule gesetzt werden.

B Legen Sie eine hochwertige 9 Volt Alkalizellen-Batterie in das Batteriefach ein. Der Batterieanschluss muss oben sein. Schließen Sie das Fach sorgfältig, damit kein Wasser eintreten kann (siehe Zeichn. 1.2).

BEACHTEN: Ersetzen Sie einmal pro Jahr die Batterie. Um das Programm zu erhalten, sollte der Wechsel innerhalb von 30 Sekunden stattfinden. Installieren Sie die Batterie nicht in einer Umgebung mit hoher Luftfeuchtigkeit, damit sich kein Kondenswasser innerhalb des Batteriefaches bildet. Achten Sie darauf, dass das Batteriefach völlig trocken ist.

PROGRAMMIERUNG

1. RESET

Um das Programm neu einzustellen oder zu ändern, drehen Sie den Schalter auf RESET PGM und warten mindestens 10 Sekunden.

2. WAHL DER STARTZEIT

Drehen Sie den Schalter in das gelbe Feld, um die Anzahl der Stunden zu wählen, bis die erste Beregnung stattfindet. Sie können keine Verzögerung wählen (+0), eine Verzögerung von 2 Stunden (+2), 4 Stunden (+4), usw. bis max. 12 Stunden (+12). Drehen Sie den Schalter auf die gewünschte Position und warten mindestens 10 Sekunden. Wenn Sie keine Verzögerung wählen (+0), startet die Beregnung eine Minute, nachdem Sie die Einstellung vorgenommen haben.

3. WAHL DES BEREGNUNGSZYKLUS

Diese Einstellung betrifft die Auswahl des Beregnungszyklus und die Anzahl der Beregnungsabläufe pro Zyklus. Sie haben die Wahl zwischen einem Beregnungszyklus jeden Tag (24 Std.), jeden zweiten Tag (48 Std.), oder jeden dritten Tag (72 Std.). Drehen Sie den Schalter auf das rosafarbene Feld. Sie können einen (1X) oder zwei (2X) Beregnungsabläufe pro Zyklus wählen. Zum Beispiel bedeutet die Einstellung „2X72“, dass jeden dritten Tag zweimal beregnet wird. Warten Sie 10 Sekunden, bevor Sie zum nächsten Programmschritt weitergehen. Setzen Sie den viereckigen „Erinnerungspfeil“ auf die gewählte Position als Erinnerung, was Sie gewählt haben.

BEACHTEN: Die Auswahl von zwei Beregnungsabläufen pro Zyklus (2X) bedeutet, dass zwei Beregnungsdurchgänge erfolgen, mit einer Pause zwischen den beiden Abläufen vom Einsickern des Wassers von 4 Stunden. In dieser Zeit kann der Boden das Wasser vollständig aufnehmen und Pfützenbildung z. B. bei Lehmboden, oder Erosionen bei Hanglagen werden verhindert.

Beispiel: Wenn Sie den Start des Easy Rain auf 16:00 Uhr (4:00PM) programmiert und beim Einstellen der Startzeit +4 mit einer Beregnungsdauer von 10 Min. in einem 2X48 Zyklus eingegeben haben, dann läuft die Beregnung wie folgt ab:

Erster Tag:

20:00 (8:00PM) bis 20:10 (8:10PM) Beregnung
20:10 (8:10PM) bis 0:10 (12:10AM) Einsickerzeit
0:10 (0:10AM) bis 0:20 (12:20AM) Beregnung

Zweiter Tag : Keine Beregnung

Dritter Tag : Wie erster Tag

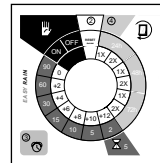

4. WAHL DER BEREGNUNGSDAUER

Hier wird die Beregnungsdauer in Minuten eingestellt. Sie können eine Beregnungsdauer von 2, 5, 10, 15, 30, 60, oder 90 Minuten wählen. Drehen Sie den Schalter auf das grüne Feld und wählen die gewünschte Beregnungsdauer. Lassen Sie den Programmschalter auf dieser Position stehen, damit führt das Easy Rain automatisch die Beregnungsprogramme aus. Der Pfeil auf dem Schalter erinnert Sie an die gewählte Beregnungsdauer. Wenn Sie die Beregnungsdauer ändern möchten, drehen Sie einfach den Programmschalter auf die gewünschte Dauer. Lassen Sie den Schalter auf der neuen Beregnungsdauer, die Sie gewählt haben, stehen.

STANDARD-PROGRAMM

Wenn keine Programmierung erfolgte und der Schalter im Feld Beregnungsdauer steht, läuft eine Standardberegnung 8 Stunden, nachdem der Schalter auf dieses Feld gesetzt wurde. Die Beregnungsdauer ist die, auf der der Schalter steht.

5. MANUELLE BEREGNUNG

Um einen manuellen Zyklus zu starten, drehen Sie den Schalter auf ON (Ein). Die Beregnung startet 10 Sekunden, nachdem Sie den Schalter eingestellt haben. Um wieder in den automatischen Modus zurückzukehren, stellen Sie den Schalter auf die unter Punkt 4 gewählte Beregnungsdauer.

6. MODUS AUS (OFF)

Um jede Beregnung zu stoppen, drehen Sie den Schalter auf OFF. Um wieder in den automatischen Modus zurückzukehren, stellen Sie den Schalter auf die unter Punkt 4 gewählte Beregnungsdauer.

7. ANSCHLUSS AN DAS VENTIL

On Sie das Easy Rain auf die Magnetspule.

Schließen Sie kein Beregnungs-Abschaltgerät an das Easy Rain an.

KONFORMITÄTSBESTÄTIGUNG GEMÄSS DER EUROPÄISCHEN NORMEN

Hiermit erkläre ich, daß das Gerät EASY RAIN, ein Beregnungs-Steuergerät, den Europäischen Normen 89/336 CEE und 93/31/CEE bezüglich der elektromagnetischen Kompatibilität entspricht.

Das Gerät Easy Rain wird mit einer Batterie betrieben

Aix en Provence, den 07/01/97
General Manager
Rain Bird Europa
Unterschrift



EASY RAIN

Easy Rain™ è un programmatore a batteria mono-valvola, utilizzabile con le elettrovalvole Rain Bird DV, PGA, PEB, e PESB. La pressione massima operativa dell'Easy Rain è di 7 Bar (100 psi).

Installazione

A. Avvitare a mano il solenoide bistabile sull'elettrovalvola. Dopo essere stato programmato, l'Easy Rain potrà essere rimontato sul solenoide.

B. Inserire una batteria 9V alcalina nel suo alloggiamento. I cavi dell'alimentazione devono essere posizionati sopra la batteria. Chiudere l'alloggiamento accuratamente per evitare infiltrazioni di acqua (Figura 1.2).

NOTA : Sostituire la batteria una volta all'anno. Per non perdere il programma, installare la nuova batteria entro 30 secondi da quando si è tolta la vecchia batteria. Non procedere alla sostituzione della batteria in un ambiente umido, ciò potrebbe causare condensazione all'interno dell'alloggiamento della batteria. Evitare bagnare l'alloggiamento della batteria.

Programmazione

1. Azzeramento del programma

Per azzerare o modificare il programma, posizionare il selettore sulla posizione RESET PGM e aspettare almeno 10 secondi.

2. Impostazione dell'ora di partenza

Girare il selettore verso la zona gialla per scegliere il numero di ore prima della partenza della prima irrigazione, quindi aspettare almeno 10 secondi. Si possono scegliere diversi tipi di partenza : immediata (+0), dopo 2 ore (+2), dopo 4 ore (+4), ecc., fino a un massimo di 12 ore (+12). Posizionando il selettore sulla posizione "+0" l'irrigazione partirà un minuto dopo l'impostazione dell'ora di partenza.

3. Impostare il Ciclo Irrigo

Con questa impostazione sceglieremo il ciclo irriguo ed il numero di partenze per ogni ciclo. Si possono scegliere cicli di un giorno (24H), 2 giorni (48H) e 3 giorni (72H). Girare il selettore verso la zona rosa. Si può scegliere una partenza per ogni ciclo (1X) o 2 partenze per ogni ciclo (2X). Ad esempio, selezionando "2X72" avverranno 2 partenze ogni 3 giorni. Aspettare almeno 10 secondi prima di procedere alla prossima fase della programmazione.

NOTA : Selezionando 2 partenze per ogni ciclo (2X) la seconda partenza avverrà 4 ore dopo la prima. Questo intervallo di 4 ore tra le 2 partenze evita il rappozzamento su terreni argillosi e l'erosione su terreni in pendenza.

Esempio : se la programmazione si fa alle ore 16h00 e scegliamo +4 nell'impostazione dell'ora di partenza, con 10 minuti di durata dell'irrigazione e un ciclo 2X48, il ciclo di irrigazione sarà :

Primo Giorno

Ore 20h00 a 20h10 : Irrigazione

Ore 20h10 a 0h10 : Intervallo

Ore 0h10 a 0h 20 : Irrigazione

Secondo Giorno : Senza irrigazione

Terzo giorno : Come primo giorno

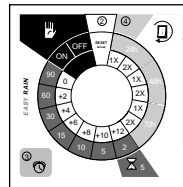

4. Impostare il tempo di irrigazione

Con questa impostazione sceglieremo la durata dell'irrigazione in minuti. Si possono scegliere durate di 2, 5, 10, 15, 30, 60 o 90 minuti.

Girare il selettore verso la zona verde con i diversi tempi e selezionare quello desiderato. Easy Rain funzionerà automaticamente SOLTANTO se un tempo di irrigazione è stato selezionato. La posizione del selettore vi ricorderà il tempo prescelto.

Per cambiare la durata dell'irrigazione basterà spostare il selettore sulla nuova durata desiderata.

Programma pre-impostato

Se l'Easy Rain non è stato programmato e il selettore è posizionato su un tempo di irrigazione, il programma pre-impostato inizierà l'irrigazione 8 ore dopo che è stata selezionata la durata di irrigazione. La durata dell'irrigazione sarà quella indicata dal selettore. Lo stesso ciclo sarà ripetuto ogni giorno/ogni due giorni/ogni tre giorni.

5. Partenza Manuale

Per lanciare un'irrigazione manuale, posizionare il selettore su "ON". L'irrigazione partirà dopo 10 secondi. Per interrompere l'irrigazione manuale e tornare in modo automatico, posizionare il selettore sul tempo di irrigazione scelto al punto 4.

6. Sospensione dell'irrigazione

Per sospendere l'irrigazione, posizionare il selettore su "OFF". Per tornare in modo automatico, posizionare il selettore sul tempo di irrigazione scelto al punto 4.

7. Collegamento all'elettrovalvola

Installare l'Easy Rain sul solenoide

Non collegare nessun sensore di pioggia o di umidità all'Easy Rain.

CERTIFICATO DI CONFORMITA' ALLA NORMATIVA EUROPEA

Io dichiaro che l'apparecchio EASY RAIN, programmatore per irrigazione, è conforme alle Norme Europee 89/336/CEE e 93/31/CEE relative alla compatibilità elettromagnetica.

EASY RAIN è un apparecchio alimentato a batteria.

Aix en Provence, 07/01/97
General Manager
RAIN BIRD EUROPE
Firma

Easy Rain™ es un programador autónomo de una válvula que funciona exclusivamente con electroválvulas Rain Bird DV, PGA, PEB y PESB. Presión máxima de funcionamiento: 7 bares / 100 psi.

MONTAJE

A Enrosque manualmente el solenoide de impulsos a la válvula. Después de programar (según se indica a continuación) la unidad EASY RAIN debe ser encajada encima del solenoide.

B Instale una pila alcalina de 9 V en el cajetín. Coloque la pila en el cajetín con el conector de la pila hacia arriba. Asegúrese de cerrar perfectamente la tapa para evitar que entre agua. (Dibujo 1).

NOTA: Cambie la pila una vez al año. Para mantener la programación no tarde más de un minuto en cambiar la pila. No instale la pila en ambientes muy húmedos para evitar condensaciones en el cajetín de la pila.

Mantenga el cajetín de la pila completamente seco.

PROGRAMACIÓN

1. POSICIÓN RESET PGM

Para reajustar o cambiar el programa, gire el dial hasta RESET PGM y espere al menos 10 segundos.

2. SELECCIÓN DE LA HORA DE ARRANQUE

Gire la llave del dial hasta la sección amarilla para elegir el número de horas que deben transcurrir para que empiece el riego. Usted puede elegir "+0", "+2" dos horas, "+4" cuatro horas, etc... hasta "+12" doce horas como máximo.

Gire el dial hasta la posición deseada y espere al menos 10 segundos.

Si elige la posición "+0", el programa comenzará a regar un minuto después de seleccionarlo.

3. SELECCIÓN DEL CALENDARIO DE RIEGO

Esta función es el número de horas de un ciclo de riego y el número de riegos por ciclo. Puede elegir un riego diario (cada 24 horas), un riego cada dos días (cada 48 horas) y un riego cada tres días (cada 72 horas).

Gire el dial hasta la sección rosa. Puede elegir uno (1X) ó dos (2X) riegos por ciclo.

Ejemplo: la posición "2X72" regará dos veces el tercer día. Espere 10 segundos antes de continuar con la programación.

Coloque el testigo en la posición elegida para recordar la programación elegida.

NOTA: Si selecciona un ciclo "2x" tendrá dos riegos con tiempo de remojo de 4 horas entre ambos. El tiempo de remojo entre riegos permite al suelo absorber el agua y evitar así podredumbres en suelos arcillosos o erosión en pendientes.

Ejemplo: si comienza la programación a las 16:00 (4:00 PM), selecciona "+4" como hora de inicio y 10 minutos de tiempo de riego con un ciclo "2X48", el riego hará lo siguiente:

Primer Día:

20:00 (8:00PM) a 20:10 (8:10PM) Riego

20:10 (8:10PM) a 00:10 (12:10AM) Tiempo de remojo

00:10 (12:10AM) a 00:20 (12:20AM) Riego

Segundo Día : No riega

Tercer Día : Riega igual que el primer día

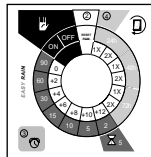

4. SELECCIÓN DEL TIEMPO DE RIEGO

El tiempo de riego es la duración de cada riego en minutos. Puede elegir un tiempo de riego de 2, 5, 10 15, 30, 60 o 90 minutos.

Gire el dial hasta la zona verde del programador que muestra el tiempo de riego, y seleccione el tiempo deseado.

Deje el dial en la posición de duración del riego seleccionada para ejecutar el programa de riego.

La flecha del dial de programación le recordará el tiempo de riego que ha elegido.

Si desea cambiar el tiempo de riego, simplemente gire el dial de programación hasta el tiempo deseado. Mantenga el dial en el nuevo tiempo de riego que ha seleccionado.

PROGRAMA POR DEFECTO:

Si no se ha seleccionado ningún programa y el dial está situado en la posición de tiempo de riego, el programa por defecto comenzará 8 horas después de que haya sido colocado. El tiempo de riego es el indicado en el dial de programación

5. RIEGO MANUAL

Para realizar un ciclo de riego manualmente, ponga la llave en el dial y gírela hasta la posición ON. El riego comenzará a los 10 segundos de haber seleccionado esta posición. Para parar el riego manual y volver a la operación automática, lleve el dial de nuevo a la posición de duración del riego del paso 4.

6. MODO Off (En espera)

Para apagar el riego, gire el dial hasta la posición OFF. Para volver a la programación que tenía, vuelva a situar la llave en la posición de duración del riego del paso 4.

7. CONECTAR A LA VÁLVULA

Encaje el Easy Rain sobre el solenoide.

No conecte ningún pluviómetro a un programador Easy Rain.

CERTIFICADO DE CONFORMIDAD CON LA NORMATIVA EUROPEA

Certifico que el programador de riego EASY RAIN se ajusta a las directivas europeas de compatibilidad electromagnética 89/336/CEE y 93/31/CEE.

Los equipos del tipo EASY RAIN funcionan con pilas

Aix en Provence 7/1/97

Firmado:

Director General

RAIN BIRD EUROPE

Easy Rain is een door een batterij gevoede programmeerautomaat voor een enkele klep te gebruiken met RAIN BIRD DV, PGA, PEB en PES-B series kleppen. Easy Rain's maximum werkdruk is 7 Bar/100 PSI.

OPSTARTIEN

- A. Schroef de magneetspoel met de hand op de klep. Na het programmeren (zie hieronder) kan de Easy Rain unit op de magneetspoel geplaatst worden.
- B. Installeer een 9V alkaline batterij in de daarvoor bestemde ruimte. Plaats de batterij met de aansluitklemmen naar boven. Plaats het deksel stevig op zijn plaats om waterschade te voorkomen. (tekening 1.2.)

LET OP: vervang de batterij eenmaal per jaar. Om de programmeergegevens niet te verliezen dient de nieuwe batterij te worden geïnstalleerd binnen 30 seconden na het verwijderen van de oude. Vermijdt het installeren van de batterij in een vochtige omgeving, dit kan condensatievorming ten gevolge hebben in de ruimte voor de batterij. Zorg dat geen water in de batterijruimte komt.

PROGRAMMEREN

1. RESET PGM POSITIE

Draai, om het programma te "resetten" of te veranderen, de programmeerknop op RESET PGM en wacht tenminste 10 seconden.

2. KIES EEN STARTTIJD

Plaats de draaiknop op het gele deel om het aantal uren dat dient te verstrijken voor het starten van de eerste beregening te kiezen. U kunt kiezen uit geen vertraging (+0), 2 uur vertraging (+2), 4 uur vertraging (+4), etc. tot een maximum van 12 uur vertraging (+12).
Draai de programmeerknop op de gewenste instelling en wacht tenminste 10 seconden.

Als u gekozen heeft voor geen vertraging (+0), begint beregening een minuut nadat u de starttijd heeft ingesteld.

3. KIEZEN VAN EEN BEREGENINGS CYCLUS

Deze instelling bepaalt het aantal uren in een beregeningscyclus en het aantal beregeningen per cyclus. U kunt kiezen tussen dagelijkse beregening (24uur), beregening om de andere dag (48 uur) of op iedere derde dag (72 uur).
Draai de programmeerknop op het roze gekleurde deel van de sticker. U kunt nu kiezen uit een (1x) of twee (2x) beregeningen per cyclus. Bijvoorbeeld de instelling "2x72" zal tweemaal beregenen op iedere derde dag. Wacht nu 10 seconden voordat u verdergaat naar de volgende programmeerinstelling.
Plaats de herrinneringslus op de gekozen instelling om de door u gekozen programmering te onthouden..

LET OP: kiezen van een 2x cyclus resulteert in twee beregeningen met een vier uur absorptie interval daartussen. Het absorptieinterval tussen beregeningen zorgt ervoor dat de bodem het water kan absorberen en voorkomt plasvorming (kleigrond) of erosie (helling).
Bijvoorbeeld als u begint met programmeren van de Easy Rain om 16:00 (4:00PM) en u +4 instelt bij het programmeren van de starttijd en u een looptijd van 10 minuten instelt met een "2x48" cyclus, dan zal beregening als volgt plaatsvinden:

Dag een:

20:00 (8:00PM) tot 20:10 (8:10PM) beregening
20:10 (8:10PM) tot 0:10 (12:10AM) absorptie
0:10 (0:10AM) tot 0:20 (12:20AM) beregening

Dag twee : Geen beregening

Dag drie : Gelijk dag een

4. KIEZEN VAN LOOPTIJD

Deze instelling is de duur van de beregening in minuten. U kunt een looptijd instellen van 2, 5, 10, 15, 30, 60, of 90 minuten.
Draai de programmeerknop op het groene deel van de sticker waarop de looptijden staan en kies de gewenste looptijd.
Easy Rain zal alleen automatisch de beregening aansturen wanneer de draaiknop op een looptijd positie ingesteld is.
De pijl op de programmeerknop herinnert u aan de gekozen looptijd.
Indien u de beregeningstijd wilt veranderen, kunt u dit doen door eenvoudig de programmeerknop op de gewenste looptijd te zetten en deze daarop te laten staan.

ZEKERHEIDSPROGRAMMA:

Wanneer geen programmering heeft plaatsgevonden en de programmeerknop op het looptijddeel van de sticker staat, zal een zekerheidsprogramma starten 8 uur nadat de programmeerknop op deze positie is ingesteld. De looptijd is die door de programmeerknop wordt aangewezen.

5. HANDSTART

Plaats om een handstart uit te voeren de knop op "ON". Beregening start dan in 10 seconden. Draai om de handberegening te stoppen de knop weer op de looptijd gekozen bij stap 4.

6. UITZETIEN

Om alle beregening te stoppen (bij regen), zet u de programmeerknop op "OFF". Om terug te keren naar het oorspronkelijk ingevoerde programma zet u de knop op de bij stap 4 ingevoerde looptijd.

7. VERBINDEN MET DE KLEP

Plaats de Easy Rain op de magneetspoel

U kunt geen regenvoeler aansluiten op de Easy Rain.

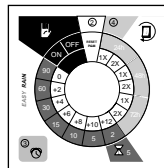

CERTIFICAAT VAN OVEREENS TEMMING MET EUROPESE RICHTLIJNEN

Hierbij verklaar ik dat het apparaat EASY RAIN, een beregeningsautomaat, voldoet aan de Europese richtlijnen 89/336/CEE en 93/31/CEE voor elektromagnetische verenigbaarheid.

Het EASY RAIN apparaat wordt gevoed door een batterij.

Aix en Provence, 07/01/97
General Manager
RAIN BIRD EUROPE
Handtekening

A handwritten signature in black ink, appearing to read 'J. Van der...' or similar.



EASY RAIN

Easy Rain™ é um programador a pilhas que controla uma só electroválvula. Este programador pode ser utilizado com as electroválvulas da Rain Bird : série DV, PGA, PEB e PESB. Pressão máxima de funcionamento : 7 bar

ARRANQUE :

A Enrosque à mão o solenóide de impulso sobre a electroválvula. Depois de se ter programado (ver abaixo), a caixa do Easy Rain pode ser fixada sobre o solenóide.

B Instale a pilha de 9V alcalina no compartimento da pilha. Insira a pilha no compartimento com as conexões para cima.

Feche a tampa a fim de evitar a entrada de água. (Esquema 1.2.)

NOTA: Substituir a pilha uma vez por ano. Para conservar o programa existente, dispõe de 30 segundos para mudar a pilha.

Instale a pilha em condições secas. Evitar a presença de água no interior do compartimento da pilha.

PROGRAMAÇÃO

1. POSIÇÃO RESET PROGRAMA

Para programar ou alterar a programação existente, rode o botão de programação até à posição RESET PGM e espere 10 segundos.

2. ESCOLHA DA HORA DE ARRANQUE

Avance o botão até à zona amarela para seleccionar o número de horas até a primeira rega começar. Poderá escolher que arranque sem atraso algum (+0), com um atraso de 2 horas (+2), um atraso de 4 horas (+4), etc., até um atraso de de 12 horas no máximo (+12).

Rode o botão de programação até à posição desejada e aguarde 10 segundos.

Se tiver escolhido um atraso 0, a rega começará 1 minuto após ter programado a hora de arranque.

3. ESCOLHA DO CICLO DE REGA

Esta programação é relativa à duração do ciclo de rega e do número de regas por ciclo. Tem à escolha entre um ciclo diário (24 h), de 2 dias (48 h) ou de 3 dias (72 h). Avance com o botão de programação até à parte rosa do Easy Rain. Poderá seleccionar uma (1X) ou duas (2X) regas por ciclo.

Exemplo :

Se escolher "2X72", a rega funcionará 2 vezes todos os 3 dias.

Aguarde 10 segundos antes de passar à próxima etapa de programação.

Rode o botão até à posição escolhida a fim de permitir a sua memorização.

NOTA : Quando escolher 2 regas (2X) por ciclo, obterá 2 regas com um tempo de secagem (= pausa) entre as duas de 4 horas.

O tempo de secagem corresponde a uma pausa que permite uma boa absorção de água pelo solo, evitando o encharcamento (solo argiloso) ou o escorrimento (terreno em encosta).

Exemplo : comece a programação do Easy Rain às 16 h (4:00PM) e escolha +4 para a hora de arranque ; selecione igualmente uma duração da rega de 10 minutos e um ciclo de rega de 2X48. A rega acontecerá da seguinte forma :

Primeiro Dia:

20:00 (8:00PM) às 20:10 (8:10PM) rega

20:10 (8:10PM) às 0:10 (0:10AM) tempo de secagem

0:10 (0:10AM) às 0:20 (0:20AM) rega

Segundo Dia : não há rega

Terceiro Dia : Idem primeiro dia

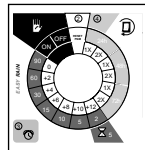

4. ESCOLHA DA DURAÇÃO DA REGA UNITÁRIA

Aqui, programe a duração da rega em minutos. Tem à sua escolha entre 2, 5, 10, 15, 30, 60, ou 90 minutos. Avance o botão de programação até à zona verde. Selecione a duração da rega desejada. Mantenha o botão de programação nesta posição de forma que o programador funcione automaticamente. O index do botão de programação lembra-lo à duração da rega escolhida.

Se desejar alterar o tempo de rega, rode simplesmente o botão de programação até ao novo tempo desejado e deixe o botão nesta posição.

PROGRAMA POR DEFEITO

Se nenhuma programação tiver sido efectuada e o botão de programação apontar sobre o tempo de rega, o programa, por defeito, começará com um atraso de 8 horas e a duração da rega será a indicada pelo botão de programação.

5. REGA MANUAL

Coloque o botão de programação sobre a posição "ON". A rega começará 10 segundos mais tarde. Para parar, coloque o botão de programação sobre a posição de duração de rega inicial tal como indicado no ponto 4.

6. POSIÇÃO OFF

Para colocar o Easy Rain em espera (período de chuva, por exemplo), coloque o botão de programação em "OFF". Este facto provocará a paragem imediata de toda a rega em curso. Nenhum arranque se efectuará. A programação mantém-se inalterada (hora de arranque e selecção do ciclo). Para reactivar o seu programa automático, é suficiente reposicionar o botão de programação sobre a duração da rega que seleccionou na etapa 4.

Nota : Se a válvula não fechar assim que o botão é rodado para " OFF ", reenrosque ligeiramente o solenóide na válvula. Não ligar nenhum pluviómetro ao programador Easy Rain.

7. MONTAGEM SOBRE A VÁLVULA

Encaixe agora o Easy Rain sobre o solenóide.

CERTIFICADO DE CONFORMIDADE COM AS DIRECTIVAS EUROPEIAS

Eu declaro que o dispositivo EASY RAIN, programador de rega, cumpre as Normas Europeias 89/336/CEE e 93/31/CEE referentes a compatibilidades electromagnéticas. O dispositivo EASY RAIN é alimentado a pilhas alcalinas.

Aix en Provençe, 07/01/97
Director Geral
RAIN BIRD EUROPE
Assinatura



EASY RAIN

Το Easy Rain™ έχει σχεδιαστεί για να είναι εύκολο να εγκατασταθεί και να λειτουργήσει. Είναι απλό και εύκολο στην χρήση. Το Easy Rain™ είναι διαθέσιμο σε δύο εκδόσεις: Easy Rain Bird (E) και Easy Rain Bird (R). Το Easy Rain™ είναι διαθέσιμο σε δύο εκδόσεις: Easy Rain Bird (E) και Easy Rain Bird (R). Το Easy Rain™ είναι διαθέσιμο σε δύο εκδόσεις: Easy Rain Bird (E) και Easy Rain Bird (R).

ΑΙ ΑΝΙ ΤΕ ΕΛΕΓΧΟΝΤΑΣ ΤΟ

A Ελέγξτε τον χρόνο που είναι ο καθορισμένος χρόνος για να λειτουργήσει το Easy Rain. Το Easy Rain™ είναι διαθέσιμο σε δύο εκδόσεις: Easy Rain Bird (E) και Easy Rain Bird (R). Το Easy Rain™ είναι διαθέσιμο σε δύο εκδόσεις: Easy Rain Bird (E) και Easy Rain Bird (R).

ΟΤΙ ΑΝΤΙΣΤΟΙΧΙΖΕΙ ΟΙΣ ΚΑΘΟΡΙΣΜΕΝΟΙΣ ΧΡΟΝΟΙΣ. Το Easy Rain™ είναι διαθέσιμο σε δύο εκδόσεις: Easy Rain Bird (E) και Easy Rain Bird (R). Το Easy Rain™ είναι διαθέσιμο σε δύο εκδόσεις: Easy Rain Bird (E) και Easy Rain Bird (R).

ΕΝΙ ΑΝΑΙ ΤΙ ΑΝΤΙΣΤΟΙΧΙΖΕΙ

1. ΕΞΕΤΑΣΤΕ ΤΟΝ ΕΛΕΓΧΟΝΤΑΣ ΤΟ

Το Easy Rain™ είναι διαθέσιμο σε δύο εκδόσεις: Easy Rain Bird (E) και Easy Rain Bird (R). Το Easy Rain™ είναι διαθέσιμο σε δύο εκδόσεις: Easy Rain Bird (E) και Easy Rain Bird (R).

2. ΑΝΤΙΣΤΟΙΧΙΖΕΙ ΟΙΣ ΚΑΘΟΡΙΣΜΕΝΟΙΣ ΧΡΟΝΟΙΣ

Το Easy Rain™ είναι διαθέσιμο σε δύο εκδόσεις: Easy Rain Bird (E) και Easy Rain Bird (R). Το Easy Rain™ είναι διαθέσιμο σε δύο εκδόσεις: Easy Rain Bird (E) και Easy Rain Bird (R).

3. ΑΝΤΙΣΤΟΙΧΙΖΕΙ ΟΙΣ ΚΑΘΟΡΙΣΜΕΝΟΙΣ ΧΡΟΝΟΙΣ

Το Easy Rain™ είναι διαθέσιμο σε δύο εκδόσεις: Easy Rain Bird (E) και Easy Rain Bird (R). Το Easy Rain™ είναι διαθέσιμο σε δύο εκδόσεις: Easy Rain Bird (E) και Easy Rain Bird (R).

ΕΛΕΓΧΟΝΤΑΣ ΤΟ

Το Easy Rain™ είναι διαθέσιμο σε δύο εκδόσεις: Easy Rain Bird (E) και Easy Rain Bird (R). Το Easy Rain™ είναι διαθέσιμο σε δύο εκδόσεις: Easy Rain Bird (E) και Easy Rain Bird (R).

ΟΤΙ ΑΝΤΙΣΤΟΙΧΙΖΕΙ ΟΙΣ ΚΑΘΟΡΙΣΜΕΝΟΙΣ ΧΡΟΝΟΙΣ. Το Easy Rain™ είναι διαθέσιμο σε δύο εκδόσεις: Easy Rain Bird (E) και Easy Rain Bird (R). Το Easy Rain™ είναι διαθέσιμο σε δύο εκδόσεις: Easy Rain Bird (E) και Easy Rain Bird (R).

ΕΛΕΓΧΟΝΤΑΣ ΤΟ Το Easy Rain™ είναι διαθέσιμο σε δύο εκδόσεις: Easy Rain Bird (E) και Easy Rain Bird (R). Το Easy Rain™ είναι διαθέσιμο σε δύο εκδόσεις: Easy Rain Bird (E) και Easy Rain Bird (R).

ΕΛΕΓΧΟΝΤΑΣ ΤΟ

20:00 (8:00 π.μ.) Ή ως 20:10 (8:10 π.μ.) 00:00 ή 01:00 (1:00 π.μ.) Ή ως 01:10 (2:10 π.μ.) +μηνιαίο ρυθμισμό

ΕΛΕΓΧΟΝΤΑΣ ΤΟ

00:00 ή 01:00 (1:00 π.μ.) Ή ως 01:10 (2:10 π.μ.) 00:00 ή 01:00 (1:00 π.μ.) Ή ως 01:10 (2:10 π.μ.) 00:00 ή 01:00 (1:00 π.μ.) Ή ως 01:10 (2:10 π.μ.)

ΕΛΕΓΧΟΝΤΑΣ ΤΟ

00:00 ή 01:00 (1:00 π.μ.) Ή ως 01:10 (2:10 π.μ.) 00:00 ή 01:00 (1:00 π.μ.) Ή ως 01:10 (2:10 π.μ.) 00:00 ή 01:00 (1:00 π.μ.) Ή ως 01:10 (2:10 π.μ.)

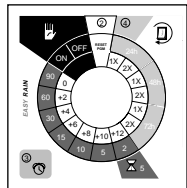

4. ΑΝΤΙΣΤΟΙΧΙΖΕΙ ΟΙΣ ΚΑΘΟΡΙΣΜΕΝΟΙΣ ΧΡΟΝΟΙΣ

Το Easy Rain™ είναι διαθέσιμο σε δύο εκδόσεις: Easy Rain Bird (E) και Easy Rain Bird (R). Το Easy Rain™ είναι διαθέσιμο σε δύο εκδόσεις: Easy Rain Bird (E) και Easy Rain Bird (R).

5. ΑΝΤΙΣΤΟΙΧΙΖΕΙ ΟΙΣ ΚΑΘΟΡΙΣΜΕΝΟΙΣ ΧΡΟΝΟΙΣ

Το Easy Rain™ είναι διαθέσιμο σε δύο εκδόσεις: Easy Rain Bird (E) και Easy Rain Bird (R). Το Easy Rain™ είναι διαθέσιμο σε δύο εκδόσεις: Easy Rain Bird (E) και Easy Rain Bird (R).

6. ΕΞΕΤΑΣΤΕ ΤΟΝ ΕΛΕΓΧΟΝΤΑΣ ΤΟ

Το Easy Rain™ είναι διαθέσιμο σε δύο εκδόσεις: Easy Rain Bird (E) και Easy Rain Bird (R). Το Easy Rain™ είναι διαθέσιμο σε δύο εκδόσεις: Easy Rain Bird (E) και Easy Rain Bird (R).

7. ΟΤΙ ΑΝΤΙΣΤΟΙΧΙΖΕΙ ΟΙΣ ΚΑΘΟΡΙΣΜΕΝΟΙΣ ΧΡΟΝΟΙΣ

Το Easy Rain™ είναι διαθέσιμο σε δύο εκδόσεις: Easy Rain Bird (E) και Easy Rain Bird (R). Το Easy Rain™ είναι διαθέσιμο σε δύο εκδόσεις: Easy Rain Bird (E) και Easy Rain Bird (R).

ΕΛΕΓΧΟΝΤΑΣ ΤΟ

Το Easy Rain™ είναι διαθέσιμο σε δύο εκδόσεις: Easy Rain Bird (E) και Easy Rain Bird (R). Το Easy Rain™ είναι διαθέσιμο σε δύο εκδόσεις: Easy Rain Bird (E) και Easy Rain Bird (R).

ΕΛΕΓΧΟΝΤΑΣ ΤΟ

Το Easy Rain™ είναι διαθέσιμο σε δύο εκδόσεις: Easy Rain Bird (E) και Easy Rain Bird (R). Το Easy Rain™ είναι διαθέσιμο σε δύο εκδόσεις: Easy Rain Bird (E) και Easy Rain Bird (R).

CERTIFICATE OF CONFORMITY TO EUROPEAN DIRECTIVES

I declare that the EASY RAIN device, an irrigation controller, conforms to the European Directives 89/ 336/ CEE and 93/ 31/ CEE concerning electromagnetic compatibility. The EASY RAIN type device is battery powered.

Aix en Provence, 07/ 01/ 97
General Manager
RAIN BIRD EUROPE
Signature