

Irritrol[®]
SYSTEMS

KwikDial[™]

Programmatore per irrigazione automatica
Manuale per l'utente

Caratteristiche del KwikDial:

- Tre programmi di irrigazione indipendenti
- Programma d'irrigazione con calendario di 7 giorni, ad intervalli o giorni dispari/pari
- Tre partenze per programma
- Funzionalità multilingue
- Memoria permanente per 24 ore senza batteria
- Modalità di test automatico delle valvole
- Modalità di ritardo pioggia
- Predisposto per comando a distanza
- Predisposto per sensore pioggia

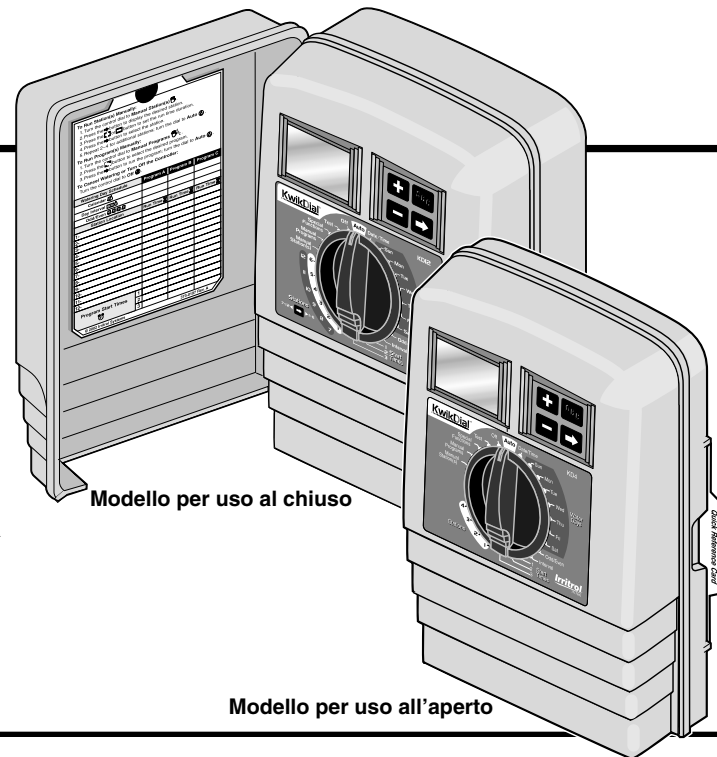

Specifiche tecniche

Dimensioni - modello per uso al chiuso

15,3 cm larghezza x 22,9 cm altezza x 7,6 cm profondità
(6 pollici larghezza x 9 pollici altezza x 3 pollici profondità)

Dimensioni – modelli per uso all’aperto

15,3 cm larghezza x 22,9 cm altezza x 10,2 cm profondità
(6 pollici larghezza x 9 pollici altezza x 4 pollici profondità)

Dati elettrici:

Modelli per uso al chiuso - Stati Uniti

Trasformatore a spina, classe 2, omologato UL
Certificato CSA (o equivalente)

- **Ingresso:** 120 V c.a. 50/60 Hz, 0,5 A
- **Uscita:** 24 V c.a. 50/60 Hz, 20 VA

Modelli per uso all’aperto - Stati Uniti

Trasformatore incorporato, classe 2, omologato UL
Certificato CSA (o equivalente)

- **Ingresso:** 120 V c.a. 50/60 Hz, 0,5 A
- **Uscita:** 24 V c.a. 50/60 Hz, 20 VA

Modelli per uso al chiuso - esportazione

Trasformatore a spina, approvato TUV

- **Ingresso:** 230 V c.a. 50 Hz, 0,1 A
- **Uscita:** 24 V c.a. 50 Hz, 20 VA

Modelli per uso all’aperto - esportazione

Trasformatore incorporato, approvato TUV,
approvato SAA

- **Ingresso:** 230/240 V c.a. 50/60 Hz, 0,1 A
- **Uscita:** 24 V c.a. 50/60 Hz, 20 VA

Modelli per uso al chiuso - Australia

Trasformatore a spina, approvato SAA

- **Ingresso:** 240 V c.a. 50 Hz, 0,1 A
- **Uscita:** 24 V c.a. 50 Hz, 20 VA

Carico massimo per stazione:

0,4 A a 24 V c.a.

Carico massimo per pompa/valvola principale:

0,4 A a 24 V c.a.

Uscita massima totale: una stazione più pompa,
da non eccedere 0,8 A a 24 V c.a.

Intervallo di temperatura:















Esercizio – da -10°C a 60°C (da 14°F a 140°F)

Conservazione – da -30°C a 65°C (da -22°F a 149°F)

Indice

Componenti del KwikDial	2–3
Installazione del programmatore	4–7
• Installazione dell'armadietto	4
• Collegamento delle valvole	4–5
• Collegamento del relè di avvio della pompa.....	5
• Installazione del sensore dell'interruttore pioggia	6
• Collegamento della fonte di alimentazione... ..	6–7
Programmazione	8–13
• Impostazione dell'ora e della data	8
• Pianificazione del programma di irrigazione.....	8
• Modulo del programma di irrigazione	9–10
• Informazioni sulla memoria del KwikDial.....	11
• Impostazione dell'orario d'irrigazione a giorni di calendario	11
• Impostazione dell'orario d'irrigazione a giorni pari e dispari	11
• Impostazione dell'orario d'irrigazione a intervallo di giorni	12
• Impostazione del tempo di inizio programma..	12
• Impostazione della durata dell'irrigazione per stazione.....	13
Utilizzo del programmatore	13–15
• Modalità automatica	13
• Modalità manuale.....	13
• Modalità propriamente manuale.....	14
• Modalità manuale a tempo.....	14
• Modalità manuale per programma	14–15
• Modalità di test	15
• Modalità di ritardo pioggia	15
• Spegnimento del KwikDial	15
Funzioni speciali	16–18
• Water Budget	16
• Formato durata di funzionamento stazione.....	16
• Opzione lingua di visualizzazione	16
• Opzione formato orari	17
• Cancellazione programma	17
• Attivazione/disattivazione della porta di espansione	17
Interruttore automatico	17
Individuazione ed eliminazione problemi	18
Compatibilità elettromagnetica	18
Per assistenza tecnica	18

Componenti della KwikDial

- 1 - **Display LCD**
- 2 - **Selettore di comando** - seleziona le funzioni di programmazione e di operazione del programmatore.
Posizioni del selettore di comando:
 - Auto**  - seleziona la posizione per l'operatività automatica.
 - Date/Time**  - serve per impostare l'ora e la data correnti.
 - Water Days**  - permette di scegliere i giorni della settimana individuali per l'irrigazione automatica.
 - Odd/Even**  - permette di impostare il programma di irrigazione a giorni (date) dispari e pari.
 - Interval**  - permette di impostare il programma di irrigazione a intervalli di giorni.
 - Start Times**  - permette di impostare il tempo o i tempi di inizio del programma di irrigazione automatica.
 - Stations**  - permette di impostare la durata di funzionamento delle stazioni.
 - Manual Station(s)**  - permette di scegliere una o più stazioni per l'operatività manuale.
 - Manual Programs**  - permette di scegliere i programmi per l'operatività manuale.
 - Special Functions**  - permette di scegliere le funzioni opzionali del programmatore.
 - Test**  - permette di eseguire un programma di prova che controlla il funzionamento delle stazioni.
 - OFF**  - spegne le stazioni e ne impedisce il funzionamento.
- 3 - **Interruttore del sensore** - interruttore di inserimento/ deviazione che controlla il funzionamento di un opzionale sensore per la pioggia.
- 4 - **Terminali di collegamento del sensore**
- 5A - **Terminali di collegamento del trasformatore a spina** (solo per i modelli per uso al chiuso)
- 5B - **Conduttori di collegamento dell'alimentazione** (solo modelli USA e Australia per uso all'aperto)
- 5C - **Terminali di collegamento per l'alimentazione** (solo modelli internazionali per uso all'aperto).
- 6 - **+ e - Buttons** - premere per aumentare o diminuire i valori numerici visualizzati sul display e per eseguire altre funzioni manuali.
- 7 - **ABG Button** - premere per scegliere il programma A, B o C.
- 8 - **Next Button** - premere per passare alla porzione d'informazioni successiva per il programma o alla stazione successiva, in fase operativa.
- 9 - **Terminali stazioni** - terminali per il collegamento dei conduttori di controllo delle valvole, della valvola principale o del relè di avviamento della pompa.
- 10 - **Trasformatore a spina** (solo modelli per uso al chiuso) - quando è inserito in una presa con polo di massa, fornisce al programmatore la tensione di 24 V c.a. Quello illustrato è il modello USA.
- 11 - **Clock Symbol** - viene visualizzato in fase di impostazione del tempo di inizio di un programma di irrigazione automatica.
- 12 - **Water Drop Symbol** - viene visualizzato quando l'irrigazione è inserita o impostata. Il simbolo  indica che non c'è nessuna irrigazione impostata.
- 13 - **Numeri delle stazioni** - vengono visualizzati in fase di impostazione dei tempi d'inizio dei programmi e quando una stazione è in funzione.
- 14 - **Memory Symbol** - viene visualizzato ogni 30 secondi in fase di carica dell'alimentatore di backup per conservare la memoria di programma.
- 15 - **Today/Week Symbol** - viene visualizzato in fase d'impostazione di un programma a intervallo di giorni. Il simbolo  è visualizzato quando si sceglie una lingua che non sia l'inglese.
- 16 - **Sandglass Symbol** - viene visualizzato in fase d'impostazione della durata di funzionamento delle stazioni.
- 17 - **% Symbol** - viene visualizzato quando si sta usando una modifica della durata di funzionamento per il preventivo d'acqua.
- 18 - **Display principale** - mostra i diversi valori temporali e altre informazioni del programmatore.
- 19 - **A B C** - lettere di identificazione dei programmi che vengono visualizzate in fase di programmazione e operazione.

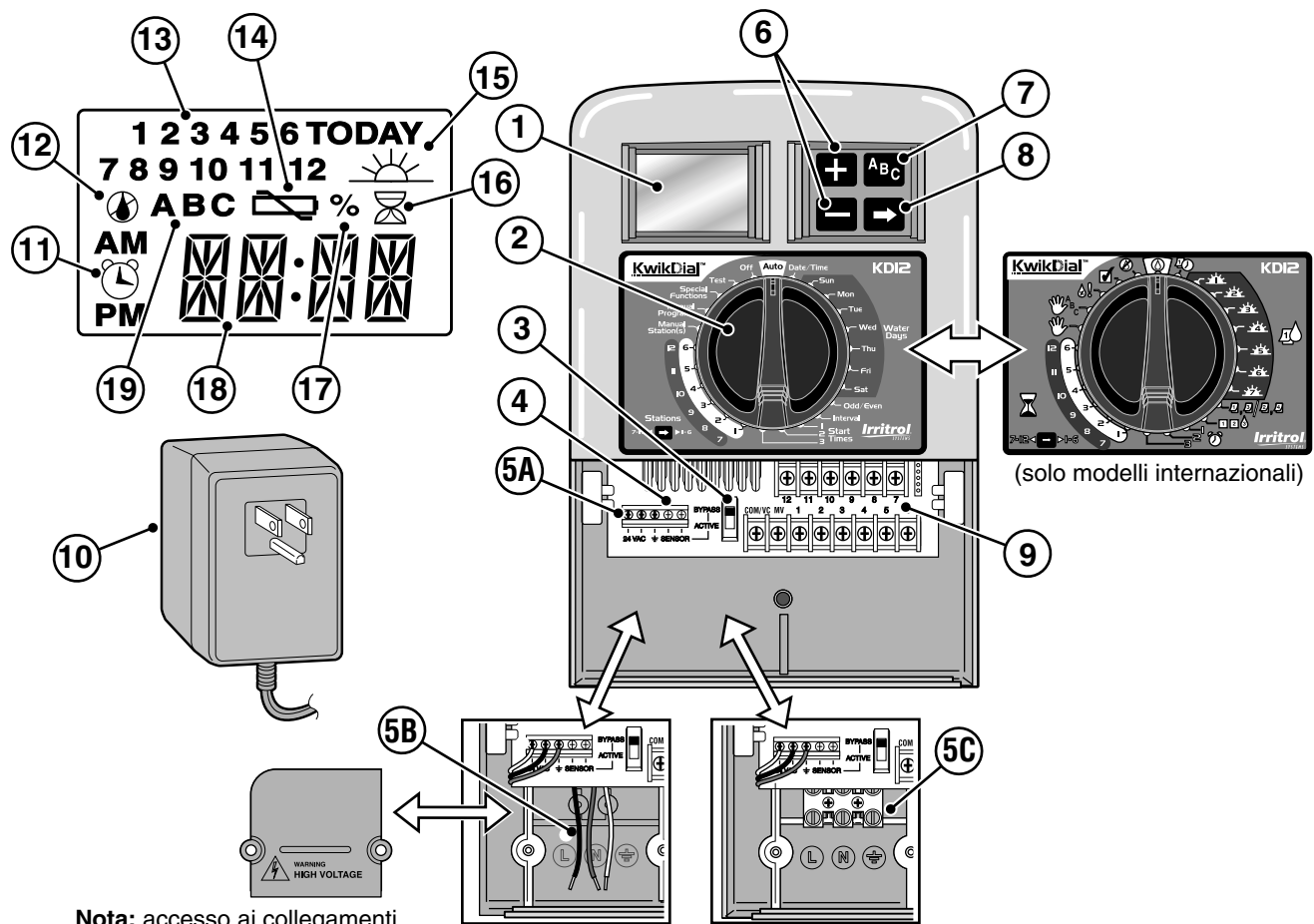

Nota: accesso ai collegamenti per l'alimentazione con coperchio rimosso a scopo illustrativo.

Installazione del programmatore

Installazione dell'armadietto

1. Per garantire un funzionamento sicuro e affidabile, scegliere per l'installazione una località che soddisfi idealmente le condizioni seguenti:
 - **Programmatori per uso al chiuso** – l'interno di un garage o altra struttura che protegga l'unità dalle intemperie.
 - **Programmatori per uso all'aperto** – una posizione protetta dagli spruzzi dell'irrigazione, dal vento e dalla neve. Si consiglia una posizione all'ombra.
 - Accesso a una presa di c.a. con messa a terra (distante non più di 1,2 m [4 piedi] per i modelli per uso al chiuso) che non sia attivata da un interruttore della luce o che non sia utilizzata da un elettrodomestico ad alto assorbimento di corrente come un frigorifero o un condizionatore d'aria.
 - Accesso all'impianto delle valvole di comando degli irrigatori e a quello degli accessori opzionali.
2. Infilare nella parete una vite da legno (fornita), all'altezza degli occhi (A). Lasciare che la vite sporga dalla parete di circa 6 mm ($\frac{1}{4}$ di pollice). Vedere la **Figura 1**.

Nota: utilizzare dei tasselli quando il programmatore viene installato su un muro a secco o in mattoni. Infilare il tassello inferiore da 133 mm (5 pollici e $\frac{1}{4}$) direttamente sotto quello superiore.
3. Togliere il coperchio di accesso inferiore tenendolo sui lati e tirandolo via dall'armadietto.
4. Appendere l'armadietto sulla vite usando il foro a scanalatura situato sul pannello posteriore (B). Accertarsi che l'armadietto si muova su e giù sulla vite.
5. Infilare la vite di montaggio inferiore e serrare in modo sicuro.

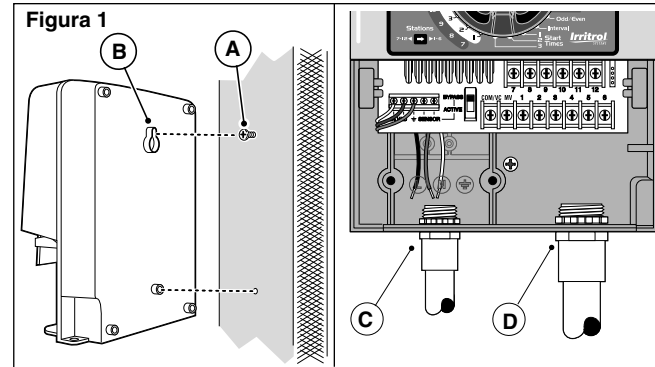

Nota: gli adattatori e i tubi di protezione dei fili non vengono forniti. Installare i tubi di protezione dei fili in osservanza della normative elettriche locali.

6. Togliere il coperchio di accesso ai fili di alimentazione. Togliere la chiusura del foro di passaggio del tubo di protezione fili in funzione della misura utilizzata. Installare un tubo di protezione per fili da 13 mm ($\frac{1}{2}$ pollice) per i fili di alimentazione e messa a terra (solo nei modelli per uso all'aperto) e un tubo da 19 mm ($\frac{3}{4}$ di pollice) o da 26 mm (1 pollice) per i fili delle valvole (in tutti i modelli).

Collegamento delle valvole

1. Portare i fili delle valvole, o il cavo, dalle valvole all'interno dell'armadietto del programmatore.

Nota: si può usare cavo con connettore valvole degli irrigatori a più fili da 10 mm² (18 AWG) Tale cavo è isolato per poter essere interrato ed è dotato di fili con codifica a colori che semplificano l'installazione. Può essere fatto passare direttamente nel programmatore attraverso il foro di accesso fornito per il tubo di protezione fili delle valvole (qualora non si usi il tubo protettivo).
2. Collegare un filo colorato del cavo a uno dei fili di ciascuna elettrovalvola. Per questo collegamento si può usare l'uno o

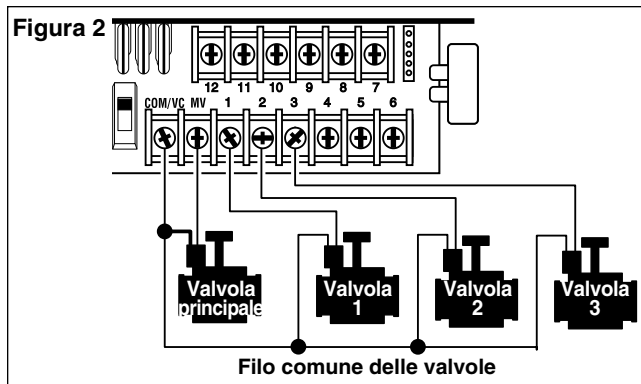

l'altro dei fili del solenoide. Questo filo è chiamato "comune delle valvole". Vedere la **Figura 2**.

3. Collegare un filo diverso da quello del cavo ai rimanenti fili di ciascuna elettrovalvola. Prendere nota del colore usato per le diverse valvole e delle stazioni da esse controllate. Questa informazione sarà necessaria per effettuare il collegamento dei fili delle valvole al programmatore.
4. Proteggere tutti i capi dei fili usando dei fermafili. Per evitare la corrosione e il rischio di cortocircuito usare sempre fermafili isolati, cappucci o altri simili mezzi impermeabili.
5. All'estremità di collegamento del cavo presso il programmatore, togliere l'isolamento ed esporre i fili per una lunghezza di 6 mm (1/4 di pollice).
6. Fissare il filo comune delle valvole al terminale contrassegnato **COM/VC**. Collegare i fili individuali delle valvole ai corrispondenti terminali delle stazioni. Collegare il filo della valvola principale (se utilizzata) al terminale contrassegnato **MV**.

Nota: il collegamento di una valvola principale, o di un relè di avviamento della pompa, è opzionale e potrebbe non essere richiesto nel caso del proprio impianto.

Collegamento del relè di avviamento della pompa

▲ ATTENZIONE: per evitare danni al programmatore, accertarsi che l'assorbimento di corrente del relè di avviamento della pompa non superi 0,4 A. Non collegare direttamente al programmatore l'avviatore del motore della pompa.

1. Collegare una copia dei fili al relè da 24 V c.a. di avviamento della pompa. Portare i fili nella sede del programmatore assieme a quelli delle valvole.
2. Collegare un filo al terminale contrassegnato **COM/VC**. Collegare l'altro filo al terminale contrassegnato **MV**. Vedere la **Figura 3**.

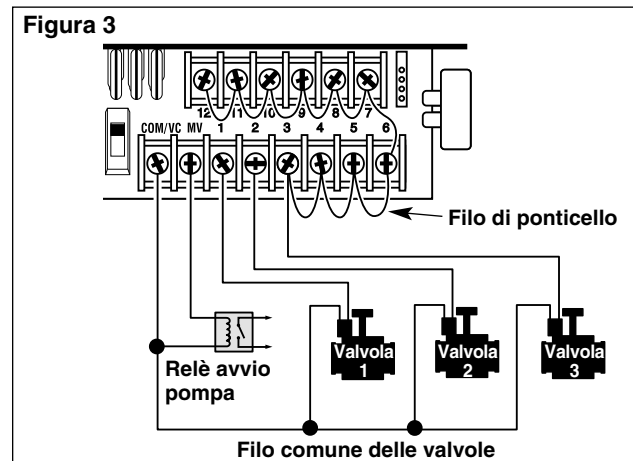

▲ ATTENZIONE: per evitare danni alla pompa dovuti a "battito in testa", collegare un filo di ponticello tra un terminale di stazione qualunque non utilizzato e un terminale di stazione a cui è stata collegata una valvola. Vedere la **Figura 3**.

Installazione del sensore della pioggia (opzionale)

Per interrompere automaticamente l'irrigazione quando piove si può collegare direttamente al KwikDial un sensore pioggia. Quando il sensore pioggia s'imbeve di acqua piovana un segnale viene inviato al KwikDial per avvertirlo di sospendere le operazioni di irrigazione. Durante la sospensione, il display visualizza alternativamente la scritta "SEN" (sensore) l'ora ed il giorno, e continuerà a farlo finché il sensore non si asciuga e ripristinando il funzionamento automatico del programmatore.

1. Portare il filo dall'interruttore del sensore pioggia al programmatore, assieme ai fili delle valvole.
2. Togliere il filo di ponticello dai terminali del sensore.
3. Riferendosi alle istruzioni fornite con il sensore della pioggia, collegare ai terminali del sensore i due fili provenienti dal sensore contrassegnati "Normalmente chiuso". Vedere la **Figura 4**.
4. Spostare l'interruttore del sensore sulla posizione **ACTIVE** (attivo). Per escludere il circuito del sensore, spostare l'interruttore sulla posizione **BYPASS** (escluso). Vedere la **Figura 4**.

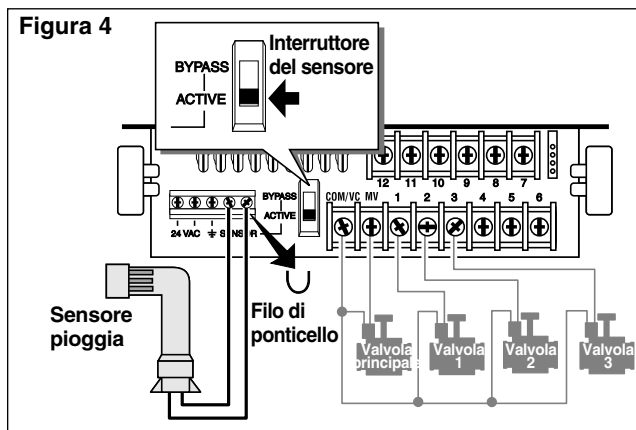

6

Collegamento della fonte di alimentazione

Modelli per uso al chiuso

1. Portare all'interno del programmatore 15 cm (6 pollici) del cavo del trasformatore facendolo passare attraverso la piccola apertura fornita a questo scopo sulla base dell'armadietto.
2. Annodare il cavo all'interno dell'armadietto per evitare che possa sfilarsi. Vedere la **Figura 5**.
3. Collegare i fili rosso e nero del cavo del trasformatore ai terminali contrassegnati "24 VAC" (24 V c.a.). Collegare il filo verde o verde/giallo al terminale di terra \perp . Vedere la **Figura 5**.
4. Inserire il trasformatore in una presa a parete.

Il simbolo  verrà visualizzato per 30 secondi durante i quali verrà caricata la fonte di alimentazione di riserva per la memoria. In questo intervallo di tempo, il programmatore non può essere utilizzato. Ciò si verificherà quando si accende il programmatore per la prima volta o dopo una mancanza di corrente.

Quando il programmatore è pronto a funzionare, il simbolo  scompare e viene visualizzata l'ora **4:00 PM**. Per impostare l'ora e la data correnti, riferirsi a "Impostazione dell'ora e della data" a pagina 8. Per controllare rapidamente il funzionamento dell'impianto degli irrigatori, riferirsi alla procedura descritta in "Modalità di test" a pagina 15.

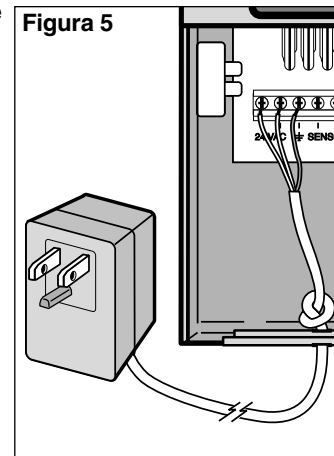

Collegamento della fonte di alimentazione (segue)

Modelli per uso all'aperto

AVVERTENZA

L'installazione dei cavi e il collegamento all'alimentazione di corrente alternata deve essere effettuata solamente da parte di personale qualificato. Tutti i componenti elettrici e le procedure d'installazione dovranno essere conformi alle norme elettriche locali e nazionali. Dette norme potrebbero richiedere d'installare un mezzo di scollegamento dalla fonte di alimentazione di corrente alternata all'impianto fisso, e che tale mezzo abbia una separazione di contatto di almeno 3 mm (0,12 pollici) nei poli di linea e di neutro

Prima di collegare il programmatore, accertarsi che la fonte di alimentazione sia spenta.

1. Verificare che l'elettricità sia stata tolta alla fonte.
2. Togliere il coperchio di accesso alle connessioni di alimentazione.
3. Attraverso il tubo protettivo, portare il filo di alimentazione e quello di terra dell'apparecchiatura dalla fonte allo scomparto di collegamento alimentazione all'interno del programmatore.

Nota: nei modelli internazionali, la morsettiera accetta fili sino alla misura di 4 mm².

4. Per i modelli USA e Australia, riferirsi alla **Figura 6**. Usando i fermafilì in dotazione, fissare il filo di linea a quello nero, il neutro a quello bianco e quello di messa a terra dell'apparecchio al filo verde.

Per i modelli internazionali, riferirsi alla **Figura 7**. Togliere 10 mm ($\frac{3}{8}$ di pollice) di isolamento dall'estremità dei fili. Usando un piccolo cacciavite a testa piatta, fissare la linea o la linea 1 a N e alla messa a terra dell'apparecchio al terminale di messa a terra \oplus .

Figura 6





Figura 7





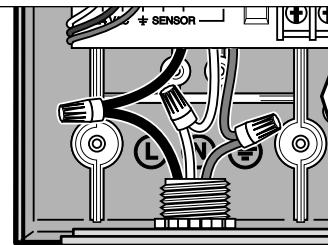
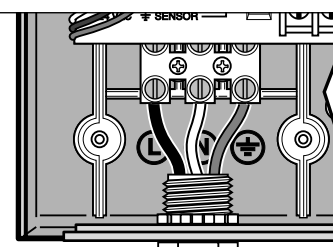



5. Rimettere a posto e chiudere in modo sicuro il coperchio di accesso ai fili di alimentazione.
6. Accendere il programmatore. Il simbolo  verrà visualizzato per 30 secondi durante i quali verrà caricata la fonte di alimentazione di riserva per la memoria. In questo intervallo di tempo, il programmatore non può essere usato. Ciò si verificherà quando si accende il programmatore per la prima volta o dopo una mancanza di corrente. Quando il programmatore è pronto a funzionare, il simbolo  sparisce e viene visualizzata l'ora **4:00 PM**. Per impostare l'ora e la data correnti, riferirsi a "Impostazione dell'ora e della data" a pagina 8. Per controllare rapidamente il funzionamento dell'impianto degli irrigatori, riferirsi alla procedura descritta in "Modalità di test" a pagina 15.

Programmazione

Nota: per scegliere una delle lingue opzionali di visualizzazione o un diverso formato di orario, riferirsi a "Opzione lingua di visualizzazione" a pagina 16.

Impostazione dell'ora e della data

1. Ruotare il selettore nella posizione **Date/Time** .
 2. Regolare l'orologio e impostare la data corrente premendo i pulsanti  o .
- Nota:** il display cambierà rapidamente se l'uno o l'altro dei pulsanti viene tenuto premuto consecutivamente per più di tre secondi.
3. Premere il pulsante  per passare al campo successivo.
 4. Regolare il display premendo i pulsanti  o .
 5. Ripetere i punti 3 e 4 per regolare tutti gli altri campi del display della data e dell'ora.
 6. Quando si è finito, riportare il selettore alla posizione **Auto** .

Pianificazione del programma di irrigazione

Prima di cominciare a programmare, è utile pianificare il programma di irrigazione sulla carta. Dopo di che si possono trasferire le informazioni sulla scheda di riferimento KwikDial che saranno disponibili in caso di necessità.

Compilazione del modulo di programmazione dell'irrigazione

Usare la matita quando si compila il modulo riportato a pagina 10 in modo da poter apportare facilmente delle modifiche.

Facendo riferimento al modulo già compilato nella pagina accanto, compilare il modulo in bianco in modo simile. Includere le informazioni seguenti:

- **Ubicazione** - identifica la posizione di ogni stazione irrigua e il tipo di piantagione irrigata.

Nota: inserire le informazioni seguenti per tutti i programmi. Se un programma non serve, lasciare in bianco le informazioni della colonna corrispondente

- **Programma giorni irrigui** - per un programma basato sul calendario, indicare il giorno o giorni della settimana in cui si desidera irrigare. Per un programma basato su un intervallo di giorni, inserire il numero corrispondente all'intervallo (da 1 a 31). Per un programma di irrigazione a giorni dispari o pari, marcare semplicemente la casella opportuna.
- **Durata di funzionamento stazione** - indica la durata di irrigazione di ciascuna stazione, da 1 minuto a 4 ore. Inserire "off" per le stazioni per cui non si vuole indicare una durata nel programma.
- **Tempi inizio programma** - indicano l'ora del giorno in cui i programmi inizieranno. Ogni programma può avere sino a tre tempi di inizio dell'irrigazione per ogni giorno.

⚠ Importante: il KwikDial può eseguire un solo ciclo di irrigazione programmata alla volta. Perciò quando si imposta più di un tempo di inizio per lo stesso programma, o quando si imposta più di un programma, occorre fare attenzione che ogni ciclo di irrigazione possa completarsi prima di quello successivo programmato. Questo lo si può controllare facilmente sommando le durate di funzionamento di tutte le stazioni che verranno messe in funzione durante il programma e quindi scegliendo il tempo di inizio successivo in modo da garantire il completamento del programma di irrigazione originale. Quando si utilizza la funzione di preventivo d'acqua per aumentare la durata di funzionamento, occorrerà tenere conto di tale aumento nel calcolo del tempo totale. **È importante non dimenticare che un tempo di inizio programma che si verifica mentre un ciclo di irrigazione è in corso verrà ritardato (messo in coda) finché il ciclo corrente non sia finito.** In questo caso, potrà sembrare che gli irrigatori non si fermino o che entrino in funzione in un momento inaspettato durante la giornata. Quando si impostano i tempi di inizio dei programmi riferirsi a quanto contenuto a pagina 12 e alla sezione sul Water Budget a pagina 16.

(Esempio)

Modulo del programma di irrigazione		Programma A	Programma B	Programma C	
Programma giorni irrigui	Giorni di calendario		mar e ven		
	Intervallo giorni	2 giorni		3 giorni	
	Dispari/pari	Dispari <input type="checkbox"/> Pari <input type="checkbox"/>	Dispari <input type="checkbox"/> Pari <input type="checkbox"/>	Dispari <input type="checkbox"/> Pari <input type="checkbox"/>	
Stazione	Ubicazione	Durata funzionamento	Durata funzionamento	Durata funzionamento	
1	Prato strada	10 minuti	Off	Off	
2	Prato di fronte	10 minuti	Off	Off	
3	Cespugli di fronte	Off	5 minuti	Off	
4	Prato di dietro	25 minuti	Off	Off	
5	Giardino	Off	Off	1 ora	
6					
7					
8					
9					
10					
11					
12					
Tempi inizio programma		1	5.00	4.00	6.00
		2	Off	Off	Off
		3	Off	Off	Off

Modulo del programma di irrigazione		Programma A	Programma B	Programma C
Programma giorni irrigui	Giorni di calendario			
	Intervallo giorni			
	Dispari/pari	Dispari <input type="checkbox"/> Pari <input type="checkbox"/>	Dispari <input type="checkbox"/> Pari <input type="checkbox"/>	Dispari <input type="checkbox"/> Pari <input type="checkbox"/>
Stazione	Ubicazione	Durata funzionamento	Durata funzionamento	Durata funzionamento
1				
2				
3				
4				
5				
6				
7				
8				
9				
10				
11				
12				
Tempi inizio programma		1		
		2		
		3		

Informazioni sulla memoria della KwikDial

Il KwikDial memorizza un programma di irrigazione permanente che gli permette di azionare gli irrigatori in modo automatico allorché venga acceso inizialmente o quando si sia verificata un'assenza di corrente per un periodo superiore a 24 ore e la memoria programmabile del KwikDial sia stata cancellata. La funzionalità della memoria permanente permette di continuare a irrigare anche quando manchi la corrente a lungo mentre l'utente è assente. Il programma permanente può essere usato così com'è se soddisfa le proprie esigenze di irrigazione. Basta impostare l'ora e la data correnti e il KwikDial sarà pronto a comandare l'impianto di irrigazione.

Il programma permanente opera nel modo descritto qui di seguito. L'orologio è impostato sulle ore 16.00, il giorno corrente è martedì e la data è 1 gennaio 2002. Tutte le stazioni vengono messe in funzione in successione per 10 minuti usando il programma A. I programmi B e C non sono utilizzati. I giorni del programma a calendario sono tutti attivi e si verifica un tempo di inizio programma alle ore 5.00.

Impostazione di un programma a giorni di calendario

Il programma basato sui giorni di calendario permette di impostare ogni giorno della settimana come giorno irriguo o non irriguo. Ogni giorno può essere irriguo o meno in ognuno dei programmi (A, B e C).

1. Ruotare il selettore nella posizione di giorno desiderata (**Sun** ☀️, **Mon** 🌄, ecc.).
2. Premere se necessario il pulsante **Prog** per scegliere il programma desiderato. Verrà visualizzata la lettera del programma **A**, **B** o **C** scelto.
3. Premere il pulsante **+** o **-** per programmare il giorno come irriguo (apparirà il simbolo di irrigazione 🌧️ o non irriguo (apparirà il simbolo di non irrigazione ☹️) per il programma scelto.
4. Ripetere i punti da 1 a 3 per tutti i giorni della settimana.

5. Ripetere i punti da 1 a 4 per tutti i programmi desiderati.
6. Quando si è finito, ruotare il selettore nella posizione **Auto** ⏸️.

Impostazione di un programma a giorni dispari o pari

L'impiego di un programma di irrigazione a giorni dispari o pari permette di irrigare scegliendo i giorni di numero dispari (1, 3, ecc.) o pari (2, 4, ecc.).

1. Ruotare il selettore nella posizione **Odd/Even** ⏸️/☹️/☹️/☹️.
2. Premere se necessario il pulsante **Prog** per scegliere il programma desiderato. Verrà visualizzata la lettera del programma **A**, **B** o **C** scelto.

Nota: se appare l'indicazione **Int** (intervallo) un orario di irrigazione a intervallo di giorni è già stato scelto per quel programma e occorrerà disattivarlo prima di poter inserire l'orario a giorni dispari o pari. Per eseguire questa procedura, riferirsi a "Impostazione di orario di irrigazione a intervallo di giorni" a pagina 12.



3. Premere il pulsante **+** o **-** per visualizzare **Odd** (dispari) o **Even** (pari).
 - Per togliere un orario a giorni dispari o pari dal programma, premere il pulsante **+** o **-** finché non venga visualizzato -- -- (trattini).
4. Ripetere i punti 2 e 3 per tutti i programmi desiderati.
5. Quando si è finito, ruotare il selettore nella posizione **Auto** ⏸️.

Nota: poiché il primo giorno del mese è sempre dispari, l'ultimo del mese non sarà irriguo quando è anche lui dispari. In questo modo si evita di irrigare per due giorni consecutivi.

Nota: per evitare di irrigare in certi giorni della settimana indipendentemente dal tipo di orario, per esempio, per non irrigare mai di sabato, spostare il selettore su quel giorno e premere il pulsante **+** o **-** finché non appaia il simbolo di non irrigazione ☹️.

Impostazione di un programma a intervallo di giorni



Un orario a intervallo di giorni permette di irrigare indipendentemente dal giorno della settimana. Per esempio, con un intervallo di 1 giorno si irrigherà ogni giorno, con uno di 2 giorni si irrigherà a giorni alterni e così via sino a un intervallo di 31 giorni che permetterà di irrigare solo una volta al mese. **Il giorno irriguo effettivo è l'ultimo giorno dell'intervallo.** Per stabilire il punto di riferimento per l'inizio dell'intervallo di giorni, è necessario programmare il giorno corrente assieme all'intervallo. Per esempio, se si è scelto un intervallo di 3 giorni e il giorno immesso nel campo "Today" (oggi) è il giorno 2 dell'intervallo, l'irrigazione comincerà domani (l'ultimo giorno dell'intervallo).

1. Ruotare il selettore nella posizione **Interval** .
2. Premere se necessario il pulsante **ABC** per scegliere il programma desiderato. Verrà visualizzata la lettera del programma **A, B o C** scelto.
Nota: se appare l'indicazione **Odd** (dispari) o **Even** (pari), un orario di irrigazione a giorni dispari/pari è già stato scelto per quel programma e dovrà essere disattivato prima di poter inserire l'orario a intervallo di giorni. Per eseguire questa procedura, riferirsi a "Impostazione di orario di irrigazione a giorni dispari o pari" a pagina 11.
3. Premere il pulsante **+** o **-** per scegliere l'intervallo di giorni desiderato (da **01** a **31**). Le lettere **DY** (giorno) vengono visualizzate alla destra del numero dell'intervallo di giorni.
 - Per togliere un intervallo dal programma, premere il pulsante **+** o **-** finché non venga visualizzato -- -- -- (trattini).
4. Premere il tasto **☀**. Verrà visualizzato **TODAY** o .
5. Usare il pulsante **+** o **-** per scegliere il numero del giorno da designare come oggi. La scritta **DY** (oggi) verrà visualizzata alla sinistra del numero scelto per indicare oggi.
6. Ripetere i punti da 2 a 5 per tutti i programmi desiderati.
7. Quando si è finito, ruotare il selettore alla posizione **Auto** .

Nota: per evitare di irrigare in certi giorni della settimana indipendentemente dal tipo di orario, ad esempio, per non irrigare mai di sabato, spostare il selettore su quel giorno e premere il pulsante **+** o **-** finché non appaia il simbolo di non irrigazione .

Impostazione del tempo di inizio programma

Il tempo di inizio del programma è l'ora del giorno scelta per iniziare il ciclo di irrigazione automatico. Quando un programma inizia a eseguire, tutte le stazioni per le quali è stata inserita una durata di funzionamento entreranno in azione in successione, una alla volta. A volte si rende necessario eseguire un programma di irrigazione più di una volta al giorno. Per esempio, quando si deve irrigare un prato appena piantato. Per ripetere l'irrigazione, il KwikDial permette di definire tre tempi di inizio indipendenti per il programma. Per informazioni relative ai tempi di inizio programma supplementari, riferirsi alla pagina 8.

1. Ruotare il selettore nella posizione **Start Times**  **1, 2 o 3**. Tutti i numeri corrispondenti alle stazioni per le quali è stata definita una durata di funzionamento nel programma scelto saranno indicati nella parte alta del display. Il simbolo di tempo di inizio  verrà visualizzato nell'angolo in basso a sinistra.
2. Premere se necessario il pulsante **ABC** per scegliere il programma desiderato. Verrà visualizzata la lettera del programma **A, B o C** scelto.
3. Impostare il tempo di inizio premendo il pulsante **+** o **-**.
Nota: il display cambierà rapidamente se l'uno o l'altro dei pulsanti viene tenuto premuto consecutivamente per più di tre secondi.
 - Per togliere un tempo di inizio, premere il pulsante **+** o **-** finché non venga visualizzato -- -- -- (trattini). I trattini vengono visualizzati quando l'orologio sul display oltrepassa 5:59 AM, 11:59 AM, 5:59 PM e 11:59 PM (05:59, 11:59, 17:59 e 23:59).
4. Ripetere i punti 1 e 3 per i tempi di inizio supplementari.
5. Ripetere i punti da 1 a 4 per tutti i programmi desiderati.
6. Quando si è finito, ruotare il selettore nella posizione **Auto** .



Impostazione durata di funzionamento stazione

La durata di funzionamento di una stazione è il tempo durante il quale la stazione è attiva una volta che ha iniziato a irrigare. Le stazioni sono assegnate al programma con la designazione della durata di funzionamento che può variare da 1 minuto a 4 ore. In ogni programma, le stazioni possono avere tutte durate di funzionamento differenti.

Nota: esiste la possibilità di visualizzare la durata di funzionamento sia in minuti soltanto che in ore e minuti. La durata viene visualizzata inizialmente nel formato in minuti, per esempio 1 ora e 30 minuti verrà mostrata come 90M (minuti). Per scegliere il formato alternativo, riferirsi a “Formato durata funzionamento stazione” a pagina 16.

1. Ruotare il selettore sulla posizione del numero **Station** ⌚. Verranno visualizzati il numero della stazione e il simbolo della durata di funzionamento ⌚.

Nota: nel caso di programmatori KwikDial con più di sei stazioni, usare il pulsante  per passare dalle stazioni numerate da 1 a 6 a quelle numerate da 7 a 9 o da 7 a 12.

2. Premere se necessario il pulsante  per scegliere il programma desiderato. Verrà visualizzata la lettera del programma **A**, **B** o **C** scelto.
3. Impostare la durata di funzionamento premendo il pulsante  o .
 - Per togliere una stazione dal programma, diminuire la durata di funzionamento a meno di 1 minuto finché non appaia il display -- -- (trattini).
4. Ripetere i punti 1 e 3 per impostare la durata di funzionamento per ogni stazione, come richiesto per il programma scelto.
5. Ripetere i punti da 1 a 4 per tutti i programmi desiderati.
6. Quando si è finito, ruotare il selettore nella posizione **Auto** ⌚.

Utilizzo del programmatore

Il programmatore KwikDial possiede cinque modalità operative: automatica, stazione o stazioni manuali, programmi manuali, test e spento. Nella modalità di funzionamento automatico, il programmatore tiene conto del passare del tempo e dei giorni ed esegue automaticamente i programmi di irrigazione programmati. La modalità di funzionamento a stazione o stazioni manuali permette di avviare e controllare manualmente una stazione o un gruppo di stazioni. La modalità di funzionamento a programmi manuali permette di avviare manualmente i programmi di irrigazione. La modalità di test permette di eseguire un rapido programma temporaneo per provare il funzionamento di ogni valvola di comando delle stazioni. La modalità spento impedisce il funzionamento di tutte le stazioni.

Modalità automatica

La modalità automatica si verifica tutte le volte che un tempo di inizio e un giorno programmati corrispondono all'ora e al calendario interni del KwikDial.

La posizione di comando **Auto** ⌚ è la posizione normale del selettore quando si desidera irrigare in modo automatico. Tuttavia, il programmatore funzionerà in automatico con il selettore in qualsiasi posizione all'infuori di **Off** ⌘.





Premendo il pulsante  mentre il programmatore sta eseguendo un programma automatico di irrigazione e il selettore è sulla posizione **Auto** ⌚ ci si sposta dalla stazione che sta funzionando a quella il cui numero appare successivo tra quelli visualizzati.

Modalità manuali

Le modalità manuali del programmatore soprassedono il funzionamento automatico in corso e i segnali in ingresso dal sensore. Qualsiasi tempo di inizio di programma automatico che cade nel tempo di operazione manuale verrà ritardato finché l'attività manuale non sia terminata e conclusa. Qualsiasi programma automatico ritardato a dopo la mezzanotte verrà





Modalità propriamente manuale

La modalità propriamente manuale permette di scegliere una stazione particolare e di farla funzionare in modo indipendente dalla durata di funzionamento programmata. Una volta avviata, la stazione continuerà a funzionare finché non la si spegne o finché l'orologio del programmatore non passi la mezzanotte.





1. Ruotare il selettore alla posizione **Manual Station(s)** .
2. Premere il tasto  finché il numero di stazione desiderato non lampeggi e il display non indichi -- -- -- (trattini).
3. Premere il pulsante  una volta per mettere in funzione la stazione. Il display mostrerà il numero della stazione e la scritta **ON** (acceso) assieme al simbolo lampeggiante di irrigazione . Lasciare il selettore sulla posizione **Manual Station(s)**. La stazione continuerà a funzionare fino a quando non viene spenta o sino a mezzanotte.
 - Per spegnere la stazione prima di mezzanotte, ruotare il selettore in qualsiasi altra posizione.
4. Quando si è finito, ruotare il selettore nella posizione **Auto** .

Modalità manuale a cronometro

La modalità manuale a cronometro permette d'impostare qualsiasi stazione con una durata di funzionamento temporanea e funzionamento in successione.





1. Ruotare il selettore nella posizione **Manual Station(s)** .
2. Premere il tasto  finché il numero di stazione desiderato non lampeggi e il display non indichi -- -- -- (trattini).
3. Premere il pulsante  o  per impostare una durata di funzionamento di stazione temporanea compresa tra 1 e 240 minuti.

Nota: la durata di funzionamento stazione temporanea non ha alcuna influenza sulla durata programmata per la stazione.
4. Premere il pulsante  per scegliere la stazione.

5. Ripetere i punti da 2 a 4 per scegliere altre stazioni. Queste stazioni non si avvieranno immediatamente ma entreranno in funzione in sequenza.
6. Dopo avere scelto tutte le stazioni alle quali si desidera applicare il funzionamento manuale a cronometro, ruotare il selettore sulla posizione **Auto** .
 - Per spostarsi manualmente da una stazione a quella successiva nella sequenza, premere il pulsante  (per utilizzare questa funzionalità il selettore deve essere posizionato su **Auto** ).
 - Per smettere l'operazione manuale a cronometro, saltare tutte le stazioni nella sequenza con il pulsante  o spostare il selettore sulla posizione **Off**  per almeno tre secondi.

Modalità manuale programma

La modalità manuale dei programmi permette di avviare manualmente, ed eseguire in sequenza, i programmi di irrigazione automatici.

1. Ruotare il selettore nella posizione **Manual Programs** . Il display visualizzerà la scritta **MAN**, la lettera corrispondente al programma corrente e le stazioni che gli sono state assegnate.
2. Premere come necessario il pulsante  per visualizzare il programma che si desidera eseguire. Le stazioni che hanno una durata di funzionamento stazione correntemente assegnata nel programma scelto verranno visualizzate in alto nel display.
3. Per avviare il programma premere il pulsante . La lettera del programma e il simbolo di irrigazione  cominceranno a lampeggiare.
4. Ripetere i punti 2 e 3 per scegliere altri programmi da mettere in funzione in sequenza.
5. Ruotare il selettore alla posizione **Auto** . Verranno visualizzate le durate di funzionamento per la stazione attualmente in funzione. Verranno visualizzati anche i numeri di stazione e i programmi in attesa di esecuzione.

- Per avanzare manualmente attraverso la sequenza delle stazioni del programma, premere il pulsante . Se si sono scelti più programmi, continuare a premere il pulsante sino ad avanzare al programma successivo in sequenza.
- Per smettere l'operazione manuale, saltare tutte le stazioni e programmi nella sequenza con il pulsante o spostare il selettore sulla posizione **Off** per almeno tre secondi.

Modalità di test

La scelta di questo pulsante permette di eseguire un rapido programma temporaneo di irrigazione che mette alla prova il funzionamento di tutte le stazioni irrigue.

Nota: per fermare in qualsiasi momento la modalità di test, ruotare il selettore alla posizione **Off** per tre secondi.

1. Ruotare il selettore alla posizione **Test** . Il display mostrerà **2M** per indicare una durata di funzionamento di 2 minuti per ogni stazione.
2. Premere il pulsante o per modificare la durata di funzionamento e impostare, se desiderato, un valore da 1 a 9.
Nota: la durata di funzionamento usata nel programma di test è temporanea e non modificherà la durata impostata per la stazione nel programma di irrigazione automatica.
3. Per iniziare il test, premere il pulsante .
4. Ruotare il selettore nella posizione **Auto** . Il simbolo di irrigazione e il numero della stazione in funzione si metteranno a lampeggiare. Il display mostrerà i numeri di tutte le altre stazioni da sottoporre a prova. Quando la prova di una stazione è finita il suo numero sparisce dall'elenco e inizia la prova della stazione successiva in sequenza.

- Se il selettore viene lasciato sulla posizione **Auto** , il programmatore ritorna nella modalità di funzionamento in automatico dopo avere completato la prova di tutte le stazioni.
- Per spostarsi manualmente alla stazione successiva in sequenza, premere il pulsante . Il programma di test finisce se si avanza oltre l'ultima stazione della sequenza.

Modalità di ritardo pioggia



Questa funzione permette di ritardare l'irrigazione automatica per una durata che varia da 1 a 7 giorni. Dopo che sono trascorsi i giorni del ritardo, il programmatore ritorna al funzionamento automatico.

1. Ruotare il selettore nella posizione **Off** .
2. Premere il pulsante o per impostare il numero desiderato di giorni di ritardo per pioggia (da **1** a **7**). Il numero verrà visualizzato assieme alla scritta **OFF** (spento); per esempio, **OFF 2** indica un ritardo di 2 giorni.
3. Ruotare il selettore nella posizione **Auto** . Il numero di giorni rimanenti di ritardo per pioggia viene visualizzato alternativamente con l'ora corrente del giorno.
 - Per terminare in qualsiasi momento l'operazione di ritardo per pioggia, ripetere i punti da 1 a 3 sino a visualizzare **OFF** (spento).

Spegnimento del KwikDial

Quando il selettore è posizionato su **Off** , Il visualizzatore mostrerà la scritta **OFF** (spento) e lampeggerà per tre secondi. I tre secondi di ritardo permettono di spostare il selettore temporaneamente sulla posizione **Off** , per passare oltre, senza mettere in azione il comando di spegnimento. Quando la scritta **OFF** (spento) smette di lampeggiare tutte le attività di irrigazione in corso vengono fermate e il programma di irrigazione automatica non può più funzionare. Per spegnere l'impianto di irrigazione per un periodo prolungato, lasciare il selettore sulla posizione **Off** . Il display continuerà a mostrare la scritta **OFF** (spento) finché il selettore non venga spostato su una posizione diversa.







Funzioni speciali

La posizione del selettore contrassegnata **Special Functions**   permette di accedere a diverse funzioni di controllo e ai formati di visualizzazione opzionali. Le funzioni speciali sono: preventivo d'acqua, formato della durata di funzionamento, formato della lingua di visualizzazione, formato dell'ora, eliminazione programma e attivazione/disattivazione della porta di espansione.

Water Budget

Il Water Budget permette in modo conveniente di diminuire o aumentare la durata di funzionamento impostata per ogni stazione assegnata al programma selezionato. La regolazione può essere effettuata in incrementi del 10%, dallo 0% (programma spento) al 200% della durata normale (100%).







Nota: il Water Budget si applica ai tre programmi A, B e C in modo indipendente. Per esempio, l'applicazione del preventivo d'acqua al programma A non ha alcun effetto sulla durata di funzionamento delle stazioni assegnate ai programmi B e C.

1. Ruotare il selettore nella posizione **Special Functions**  .
 2. Premere se necessario il pulsante  per scegliere il programma desiderato. Verrà visualizzata la percentuale attualmente impostata per il programma scelto.
 3. Premere il pulsante  o  per regolare la percentuale come desiderato; per esempio, il valore 90% equivarrà a ridurre la durata di funzionamento del 10%, mentre il valore 200% equivarrà a raddoppiarla.
 4. Per applicare il Water Budget a un altro programma, ripetere i punti 2 e 3.
 5. Quando si è finito, ruotare il selettore alla posizione **Auto** .
- Nota:** in funzionamento, il display indicherà il valore modificato per ogni stazione quando l'esecuzione del programma comincia.

Per ricordare che il valore impostato per il Water Budget è diverso dal normale (non 100%) il simbolo % verrà visualizzato assieme all'ora corrente. Per ulteriori informazioni, riferirsi alla sezione "Importante" a pagina 8.







Formato durata di funzionamento stazione

La durata di funzionamento delle stazioni può essere visualizzata nel formato in minuti o nel formato in ore e minuti. Per cambiare il formato di durata di funzionamento correntemente in uso, seguire la procedura seguente:

1. Ruotare il selettore nella posizione **Special Functions**  .
2. Premere il pulsante  some desiderato per visualizzare **MMM** o **HH:MM**.
3. Premere il pulsante  o  per scegliere il formato desiderato.
MMM = minuti; per esempio, 1 ora e 30 minuti viene visualizzata come **90 M**.
HH:MM = ore e minuti; per esempio, 1 ora e 30 minuti viene visualizzata come **1:30**.
4. Quando si è finito, ruotare il selettore alla posizione **Auto** .





Opzione lingua di visualizzazione

Diverse informazioni mostrate sul display possono essere visualizzate in una delle lingue seguenti: inglese, spagnolo, francese, tedesco o italiano. Per cambiare la lingua di visualizzazione, seguire la procedura seguente:

1. Ruotare il selettore nella posizione **Special Functions**  .
2. Premere il pulsante  secondo necessità sino a visualizzare **ENG** (inglese).
3. Premere il pulsante  o  per scegliere la lingua desiderata: **ESP** (spagnolo), **FRA** (francese), **ITA** (italiano) o **DEU** (tedesco).
4. Quando si è finito, ruotare il selettore nella posizione **Auto** .







Opzione formato orario

L'ora del giorno può essere visualizzata sia nel formato a 12 ore (antimeridiane/pomeridiane) che nel formato a 24 ore.

1. Ruotare il selettore nella posizione **Special Functions** .
2. Premere il pulsante  per scegliere il formato orario impostandolo su **12H** o **24H**.
3. Premere il pulsante  o  per visualizzare il formato desiderato.
4. Quando si è finito, ruotare il selettore alla posizione **Auto** .





Cancellazione programma

La funzione di cancellazione programma permette di eliminare dalla memoria del programmatore, per il programma scelto o per tutti i programmi, le informazioni di **tempi di inizio programma**, **durata di funzionamento stazione** e **Water Budget** senza alterare l'ora e la data correnti e l'impostazione della lingua di visualizzazione.

1. Ruotare il selettore nella posizione **Special Functions** .
2. Premere il pulsante  secondo necessità sino a visualizzare **CLR** (cancella).
3. Verrà visualizzato il programma **A**. Se richiesto, premere il pulsante  una volta per scegliere il programma **B**. Premere una seconda volta per scegliere il programma **C**. Premere ancora una volta per scegliere i programmi **A**, **B** e **C**.
4. Premere il pulsante  per visualizzare la lettera o lettere dei programmi e quindi **OK?**.
5. Premere il pulsante  per azzerare il programma o programmi (verrà visualizzata la dicitura **CLR** [cancella]), oppure premere il pulsante  per annullare l'operazione.
6. Ripetere i punti da 3 a 5 come desiderato per cancellare ogni altro programma.
7. Quando si è finito, ruotare il selettore alla posizione **Auto** .

Attivazione/disattivazione della porta di espansione

Il programmatore KwikDial può essere comandato a distanza quando venga usato con il sistema remoto KwikStart. La porta di espansione per collegare il ricevitore del comando a distanza deve essere attivata perché il KwikStart possa funzionare.

1. Ruotare il selettore nella posizione **Special Functions** .
2. Premere il pulsante  come richiesto sino a scegliere l'opzione di commutazione indicata da **XP --**.
3. Premere il pulsante  o  per scegliere **Y** (sì, la porta di espansione è attiva) o **--** (la porta è inattiva).
4. Quando si è finito, ruotare il selettore nella posizione **Auto** .

Interruttore automatico

Il programmatore KwikDial è dotato di un interruttore automatico elettronico che può rilevare una condizione di sovraccarico in fase operativa presso il terminale di una stazione e permette di spegnere la stazione prima che il programmatore possa danneggiarsi. Il programmatore continua il ciclo di irrigazione passando alla stazione successiva nella sequenza del programma.

Alla fine del ciclo di irrigazione programmato, il display visualizzerà **FUSE** (fusibile) e the number of **the skipped station(s)** (il numero della stazione o stazioni saltate) alternandoli con l'ora corrente del giorno. Quando vengono visualizzati **all station numbers** (tutti i numeri stazione) e **FUSE** (fusibile), la valvola principale non funziona in modo corretto. Premendo il pulsante  si cancella il messaggio di avvertimento.

 **Importante:** la causa più comune di sovraccarico è un corto circuito nell'impianto delle valvole o il guasto di una elettrovalvola. Prima di continuare a utilizzare il programmatore si dovrà correggere la condizione che ha causato il sovraccarico.

Individuazione ed eliminazione problemi

Sintomo	Probabile causa	Rimedio
Il display non mostra nulla e il programmatore non funziona.	Il programmatore non è collegato all'alimentazione elettrica.	Controllare le connessioni del trasformatore (modelli per uso al chiuso). Controllare il pannello della fornitura di corrente alternata per verificare che non sia scattato un interruttore automatico o il GFI (salvavita) e ripristinare.
La valvola non si accende.	I collegamenti dei fili della valvola sono difettosi. L'interruttore del sensore è inserito senza che sia stato installato un sensore o che ci sia un ponticello. Non è stata impostata una durata di funzionamento per la stazione.	Controllare le connessioni dei fili al lato della valvola e a quello del programmatore. Impostare l'interruttore del sensore sulla posizione Bypass (escluso). Controllare le durate di funzionamento delle stazioni. Riferirsi a pagina 13.
La valvola non si spegne.	La valvola è difettosa.	Ispezionare, pulire e/o sostituire l'elettrovalvola e/o il diaframma.
Il programma o programmi di irrigazione iniziano a orari inaspettati.	Gli orari dei programmi irrigui hanno tempi di inizio che si sovrappongono. Un'impostazione del preventivo d'acqua oltre il 100% può ritardare i tempi di inizio.	Controllare gli orari dei tempi di inizio programmati. Accorciare le durate di funzionamento delle stazioni e/o allontanare maggiormente i tempi di inizio. Riferirsi a pagina 8, 12 e 13. Controllare il preventivo d'acqua e ridurre il fattore di regolazione % di quanto necessario. Riferirsi a pagina 8 e 16.

Compatibilità elettromagnetica

Stati Uniti: questa apparecchiatura è stata sottoposta a prova e si è dimostrata conforme ai limiti stabiliti per i dispositivi di Classe B in accordo alla Parte 15 della normativa FCC. Tali limiti sono stati stabiliti per fornire una ragionevole protezione contro interferenze nocive in installazioni residenziali. L'apparecchiatura genera, utilizza e può emettere energia di frequenza radio e, se non viene installata e usata in osservanza delle istruzioni, può provocare interferenze nocive alle comunicazioni radio. Tuttavia, non esiste alcuna garanzia che non si possa verificare un'interferenza in una installazione particolare. Se l'apparecchiatura interferisce negativamente sulla ricezione di segnali radio o televisivi, cosa che può essere verificata spegnendo e accendendo l'apparecchiatura stessa, l'utente potrà provare a correggere il problema ricorrendo a una o più delle seguenti misure:

1. Orientare diversamente o spostare l'antenna ricevente.
2. Aumentare la distanza tra il ricevitore e l'apparecchiatura.
3. Collegare l'apparecchiatura a una presa o circuito diverso da quello a cui è collegato il ricevitore.
4. Ottenere assistenza dal rivenditore o da un tecnico specializzato di radio/televisione.

Internazionale: questo è un prodotto CISPR 22 di Class B.

Per assistenza tecnica:

USA - (909) 785-3623

(800) 634-8873

Europa - (39) 0765 455201